

FOR CAR USE ONLY/ POUR APPLICATION AUTOMOBILE UNIQUEMENT/ PARA USO EN AUTOMÓVILES/ NUR FÜR AUTOMOBIL GEBRAUCH/ SOLO PER L'UTILIZZO IN AUTOMOBILE/ ENDAST FÖR BILBRUK/ ALLEEN VOOR GEBRUIK IN DE AUTO/ DO UŻYCIA TYLKO W SAMOCHODZIE

ALPINE®

DAB/CD/USB RECEIVER WITH ADVANCED BLUETOOTH

CDE-205DAB

DIGITAL MEDIA/DAB RECEIVER WITH ADVANCED BLUETOOTH

UTE-204DAB

DIGITAL MEDIA/DAB RECEIVER

UTE-202DAB

- OWNER'S MANUAL
Please read before using this equipment.
- MODE D'EMPLOI
Veuillez lire avant d'utiliser cet appareil.
- MANUAL DE OPERACIÓN
Léalo antes de utilizar este equipo.
- BEDIENUNGSANLEITUNG
Lesen Sie diese Bedienungsanleitung bitte vor Gebrauch des Gerätes.
- ISTRUZIONI PER L'USO
Si prega di leggere prima di utilizzare il attrezzatura.
- ANVÄNDARHANDLEDNING
Innan du använder utrustningen bör du läsa igenom denna användarhandledning.
- GEBRUIKERSHANDLEIDING
Lees deze aanwijzingen aandachtig alvorens dit toestel te gebruiken.
- INSTRUKCJA OBSŁUGI
Prosimy zapoznać się z tą instrukcją przed przystąpieniem do użytkowania urządzenia.

Printed in Thailand
68-40368Z04-B (Y-D)



* 6 8 4 0 3 6 8 Z 0 4 B *

EN

FR

ES

DE

IT

SE

NL

PL

Por seguridad, instale esta unidad en el salpicadero del vehículo ya que su parte posterior se calienta durante el uso. Para obtener más información, consulte "Conexión/Instalación" (página 35).



Por la presente, Alpine Electronics (Europe) declara que el tipo de equipo radioeléctrico CDE-205DAB, UTE-204DAB, UTE-202DAB es conforme con la Directiva 2014/53/UE. El texto completo de la declaración UE de conformidad está disponible en la dirección Internet siguiente:
<http://www.alpine.com/e/research/doc/>

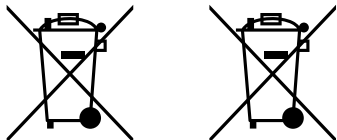

Información sobre la eliminación de equipos eléctricos, electrónicos y baterías al final de la vida útil (aplicable en los países que han adoptado sistemas de recogida selectiva de residuos)

Si desea deshacerse de este producto, no lo mezcle con los residuos generales de su hogar. Existe un sistema de recogida selectiva para aparatos electrónicos usados de acuerdo a la legislación, que requiere un tratamiento adecuado de recuperación y reciclado. Póngase en contacto con las autoridades locales para obtener más información sobre el punto de recogida y tratamiento más cercano. El apropiado reciclado y eliminación de residuos ayuda a conservar los recursos y a contribuir en la prevención de los efectos negativos y perjudiciales sobre nuestra salud y el medio ambiente.

Advertencia si su vehículo no cuenta con la posición ACC

Asegúrese de activar la función AUTO OFF (página 22). La unidad se desconectará por completo y de forma automática en el tiempo establecido después de apagarse para evitar que la batería se descargue. Si no activa la función AUTO OFF, mantenga pulsado Φ (encendido/apagado) hasta que la pantalla desaparezca siempre que apague el contacto.

Exención de responsabilidad sobre los servicios prestados por otros proveedores

Los servicios prestados por otros proveedores están sujetos a cambios, anulaciones o interrupciones sin previo aviso. Alpine no asume responsabilidad alguna en estas situaciones.

Aviso importante

Precaución

ALPINE NO SERÁ RESPONSABLE DE NINGÚN DAÑO INCIDENTAL, INDIRECTO O DERIVADO NI DE OTROS DAÑOS QUE INCLUYEN, ENTRE OTROS, PÉRDIDA DE GANANCIAS, PÉRDIDA DE INGRESOS, PÉRDIDA DE DATOS, PÉRDIDA DE LA UTILIDAD DEL PRODUCTO O DE CUALQUIER EQUIPO RELACIONADO, TIEMPO DE INACTIVIDAD Y TIEMPO DEL COMPRADOR RELACIONADO CON LA UTILIZACIÓN DE ESTE PRODUCTO, SU HARDWARE Y SU SOFTWARE, O QUE RESULTEN DE DICHA UTILIZACIÓN.

Estimado cliente, este producto incluye un radiotransmisor.

De acuerdo con la Regulación n.º 10 de la CEPE, un fabricante de vehículos puede imponer condiciones específicas para la instalación de radiotransmisores en sus vehículos. Compruebe el manual de funcionamiento de su vehículo o póngase en contacto con el fabricante o el concesionario del mismo antes de instalar este producto en él.

Llamadas de emergencia

El dispositivo de manos libres por BLUETOOTH para automóviles y el dispositivo electrónico conectado al manos libres funcionan mediante redes de señales de radio, móviles y terrestres, así como mediante la función programada por el usuario, que no pueden garantizar la conexión en todas las condiciones.

Por lo tanto, no dependa en exclusiva de ningún dispositivo electrónico para las comunicaciones esenciales (como las emergencias médicas).

Acerca de la comunicación BLUETOOTH

- Las microondas que emite un dispositivo BLUETOOTH pueden afectar al funcionamiento de los dispositivos médicos electrónicos. Apague esta unidad y otros dispositivos BLUETOOTH en los siguientes lugares, ya que pueden causar un accidente.
 - Donde haya gases inflamables presentes, en un hospital, tren, avión o gasolinera.
 - Cerca de puertas automáticas o una alarma contra incendios.
- Esta unidad es compatible con las funciones de seguridad que cumplen con el estándar BLUETOOTH para proporcionar una conexión segura cuando se utiliza la tecnología inalámbrica BLUETOOTH, pero la seguridad puede no ser suficiente en función de la configuración. Tenga cuidado cuando se comunique utilizando la tecnología inalámbrica BLUETOOTH.

- No nos hacemos responsables de cualquier filtración de información durante la comunicación BLUETOOTH.

Si tiene cualquier duda o problema relacionado con esta unidad que no aparezca en este manual, consulte a su proveedor Alpine más cercano.

IMPORTANTE

Anote el número de serie de la unidad en el espacio proporcionado a continuación y consérvelo como registro permanente.

NÚMERO DE SERIE: _____

NÚMERO DE SERIE ISO: AL _____

FECHA DE INSTALACIÓN: _____

INSTALADOR: _____

LUGAR DE ADQUISICIÓN _____

ADVERTENCIA



ADVERTENCIA

Este símbolo indica que las instrucciones son importantes. De no tenerse en cuenta, podrían ocasionarse heridas graves o la muerte.

NO REALICE NINGUNA OPERACIÓN QUE PUEDA DISTRAER SU ATENCIÓN Y COMPROMETER LA SEGURIDAD DURANTE LA CONDUCCIÓN DEL VEHÍCULO.

Las operaciones que requieren su atención durante más tiempo solo deben realizarse después de detener completamente el vehículo. Estacione el vehículo en un lugar seguro antes de realizar dichas operaciones. De lo contrario, podría ocasionar un accidente.

MANTENGA EL VOLUMEN A UN NIVEL QUE NO LE IMPIDA ESCUCHAR LOS SONIDOS DEL EXTERIOR MIENTRAS CONDUCE.

Los niveles de volumen demasiado altos que reducen la percepción de otros sonidos como las sirenas de emergencia o posibles señales acústicas de advertencia en carretera (cruces de trenes, etc.) podrían ser peligrosos y provocar un accidente. LOS NIVELES DE VOLUMEN ALTOS EN EL VEHÍCULO TAMBIÉN PUEDEN DAÑAR EL SISTEMA AUDITIVO DE LOS PASAJEROS.

NO DESMONTE NI ALTERE LA UNIDAD.

Si lo hace, podrá ocasionar un accidente, un incendio o una descarga eléctrica.

UTILICE LA UNIDAD SOLAMENTE EN VEHÍCULOS QUE TENGAN 12 VOLTIOS CON NEGATIVO A MASA.

(Consulte a su distribuidor en caso de duda). De no ser así, podría ocasionar un incendio, etc.

MANTENGA LOS OBJETOS PEQUEÑOS, COMO LAS PILAS, FUERA DEL ALCANCE DE LOS NIÑOS.

La ingestión de estos objetos puede provocar lesiones graves. Si esto ocurre, consulte con un médico inmediatamente.

UTILICE EL AMPERAJE CORRECTO CUANDO CAMBIE FUSIBLES.

De lo contrario, puede producirse un incendio o una descarga eléctrica.

NO OBSTRUYA LOS ORIFICIOS DE VENTILACIÓN O LOS PANELES DEL RADIADOR.

Si los bloquea, el calor podría acumularse en el interior y producir un incendio.

UTILICE ESTE PRODUCTO CON APLICACIONES MÓVILES DE 12 V.

Si se emplea para otra aplicación distinta de la prevista, podría producirse un incendio, una descarga eléctrica u otras lesiones.

NO INTRODUZCA LAS MANOS, LOS DEDOS NI OTROS OBJETOS EXTRAÑOS EN LAS RANURAS DE INSERCIÓN O EN LAS ABERTURAS.

Si lo hiciera, podría sufrir heridas u ocasionar daños al equipo.

REALICE LAS CONEXIONES CORRECTAMENTE.

Una conexión incorrecta puede producir un incendio o dañar el equipo.

ANTES DE EFECTUAR EL CABLEADO, DESCONECTE EL CABLE DEL TERMINAL NEGATIVO DE LA BATERÍA.

De no hacerlo así, podría ocasionar una descarga eléctrica o heridas debido a cortocircuitos eléctricos.

NO EMPALME CABLES ELÉCTRICOS.

Nunca corte el aislamiento de un cable para suministrar energía a otro equipo. Esto hace que la capacidad portadora del cable se supere y puede ser la causa de incendios o descargas eléctricas.

EVITE DAÑAR LOS TUBOS Y EL CABLEADO CUANDO TALADRE AGUJEROS.

Si taladra agujeros en el chasis durante la instalación, tome las precauciones necesarias para no rozar, dañar u obstruir los tubos, las tuberías de combustible, los depósitos o el cableado eléctrico. De lo contrario, podría provocar un incendio.

NO UTILICE TUERCAS O PERNOS DEL SISTEMA DE FRENOS O DE DIRECCIÓN PARA REALIZAR LAS CONEXIONES A MASA.

Los pernos o tuercas empleados en los sistemas de freno o de dirección (o en cualquier otro sistema relacionado con la seguridad del vehículo), o los depósitos, NUNCA deben utilizarse para instalaciones de cableado o conexión a masa. Si utiliza tales piezas, podría incapacitar el control del vehículo y provocar un incendio, etc.

NO INSTALE EL EQUIPO EN LUGARES QUE PUEDAN INTERFERIR CON LA OPERACIÓN DEL VEHÍCULO, COMO EL VOLANTE DE DIRECCIÓN O LA CAJA DE CAMBIOS DE VELOCIDAD.

Esto podría obstaculizar la visibilidad y dificultar el movimiento, etc. y provocar accidentes graves.



PRUDENCIA

Este símbolo indica que las instrucciones son importantes. De no tenerse en cuenta, podrían ocasionarse heridas graves o daños materiales.

DEJE DE USAR LA UNIDAD INMEDIATAMENTE SI APARECE ALGÚN PROBLEMA.

Su uso en estas condiciones podría ocasionar lesiones personales o daños al producto. Lleve la unidad a un distribuidor Alpine autorizado o al Centro de servicio Alpine más próximo para repararla.

CONFÍE EL CABLEADO Y LA INSTALACIÓN A PROFESIONALES.

El cableado y la instalación de este equipo requieren una competencia y experiencia técnica confirmada. Para garantizar la seguridad, póngase siempre en contacto con el distribuidor al que ha comprado el equipo para confiarle estas tareas.

UTILICE LOS ACCESORIOS ESPECIFICADOS E INSTÁLELOS CORRECTAMENTE.

Asegúrese de utilizar los accesorios especificados solamente. La utilización de otras piezas no designadas puede ser la causa de daños en el interior de la unidad o de una instalación incorrecta. Las piezas pueden aflojarse, lo que, además de ser peligroso, puede provocar averías.

DISPONGA EL CABLEADO DE FORMA QUE LOS CABLES NO SE DOBLEN, NO SE CONTRAIGAN NI ROCEN UN BORDE METÁLICO AFILADO.

Aleje los cables y el cableado de piezas móviles (como los rieles de los asientos) o de bordes puntiagudos o afilados. De esta forma evitará dobleces y daños en el cableado. Si los cables se introducen por un orificio de metal, utilice una arandela de goma para evitar que el borde metálico del orificio corte el aislamiento del cable.

NO INSTALE LA UNIDAD EN LUGARES MUY HÚMEDOS O LLENOS DE POLVO.

Evite instalar la unidad en lugares con altos índices de humedad o polvo. Si entra polvo o humedad, el equipo puede averiarse.

Índice

ADVERTENCIA	4
Guía de piezas y controles	7

Primeros pasos

Extracción del panel frontal	9
Reinicio de la unidad	9
Configuración del reloj	9
Preparación del dispositivo BLUETOOTH (solo CDE-205DAB/ UTE-204DAB)	10
Conexión a un dispositivo USB	12
Conexión de otro dispositivo de audio portátil	12

Funcionamiento de la radio

Funcionamiento de la radio	12
Reconocimiento DAB	12
Uso de FM/MW/LW	14
Uso del sistema de datos de radio (RDS)	14

Reproducción

Reproducción de un disco (solo CDE-205DAB)	16
Reproducción de dispositivos USB	16
Reproducción del dispositivo BLUETOOTH (solo CDE-205DAB/ UTE-204DAB)	16
Búsqueda y reproducción de pistas	17

Llamada con manos libres (solo a través de BLUETOOTH) (solo CDE-205DAB/ UTE-204DAB)

Recepción de una llamada	18
Realización de una llamada	18
Operaciones disponibles durante una llamada	19

Funciones útiles

Ajuste del nivel de graves/nivel de medios/nivel de agudos/nivel del subwoofer/equilibrio (entre izquierda y derecha)/atenuador (entre la parte delantera y la trasera)	20
Configuración de BASS ENGINE SQ	20
Uso de Siri Eyes Free (solo CDE-205DAB/ UTE-204DAB)	20

Configuración

Cancelación del modo DEMO	22
Funcionamiento básico de la configuración	22
Configuración del modo general (GENERAL)	22
Configuración de audio (AUDIO)	23
Configuración de la pantalla (DISPLAY)	23
Configuración de BLUETOOTH (BLUETOOTH) (solo CDE-205DAB/ UTE-204DAB)	24

Información adicional

Actualización del firmware	25
Precauciones	25
Mantenimiento	26
Especificaciones	27
Solución de problemas	29
Mensajes	33

Conexión/Instalación

Avisos	35
Lista de piezas para la instalación	35
Conexión	36
Instalación	40

Guía de piezas y controles

Unidad principal

■ CDE-205DAB / UTE-204DAB

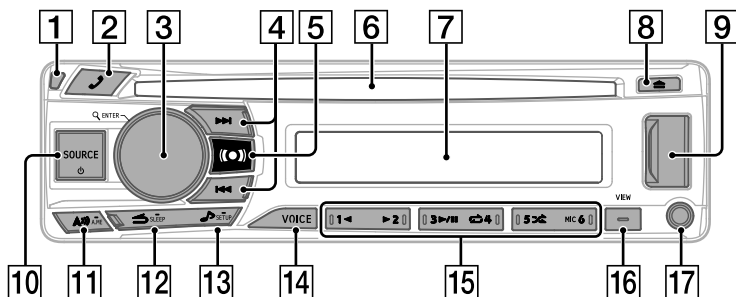

■ UTE-202DAB

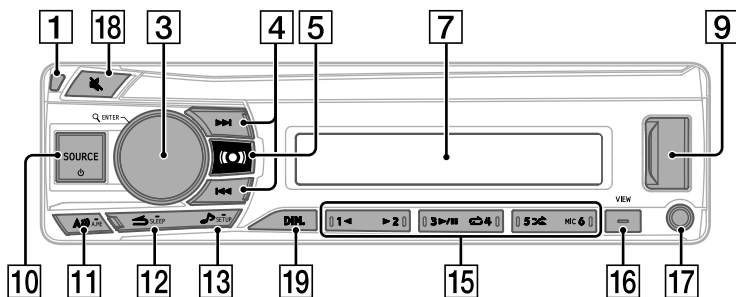

1 Botón de liberación del panel frontal



Entrar en el menú de llamada. Recibir o finalizar una llamada.
Mantener pulsado durante más de 2 segundos para cambiar la señal de BLUETOOTH.

3 Dial de control

Girar para ajustar el volumen.

ENTER

Introducir el elemento seleccionado.

Q (navegar) (páginas 13, 15, 17)

Entrar en el modo de navegación durante la reproducción.

(No disponible cuando se conecta un dispositivo USB en modo Android o iPod).

Durante la recepción DAB:

Seleccione el servicio.

Durante la recepción FM:

Seleccione PTY en RDS.



Modo radio:

Sintonizar emisoras de radio de forma automática. Mantener pulsado para sintonizarlas de forma manual.

Modo disco/dispositivo USB:

Cambiar entre la canción anterior/siguiente.
Mantener pulsado durante 2 segundos para llevar a cabo el avance rápido/retroceso rápido.

5  (página 20)

6 **Ranura para discos (solo CDE-205DAB)**

7 **Ventana de visualización**

8  (expulsión de disco) (solo CDE-205DAB)

9 **Puerto USB**

10 **SOURCE**

Cambiar la fuente.

 (encendido/apagado)

Encender la unidad.

Mantener pulsado durante más de 2 segundos para apagar la unidad.

11 

Pulsar en el modo radio para cambiar la banda de radio.

 **A.M.E**

Mantener pulsado durante más de 2 segundos en el modo radio para guardar las emisoras de forma automática.

12  (atrás)

Volver a la pantalla anterior.

 **SLEEP**

Mantener pulsado 2 segundos para apagar la fuente y mostrar el reloj.

13  (página 20)

Abrir el modo de configuración de sonido directamente.

 **SETUP**

Mantener pulsado para abrir el menú de configuración.

14 **VOICE (páginas 19, 20)**

Pulsar para activar la marcación de voz, el reconocimiento de voz (solo para smartphone Android™) o la función Siri (solo para iPhone).

15 **Botones numéricos (1 al 6)**

Recibir las emisoras de radio guardadas.
Mantener pulsado para guardar las emisoras.



Saltar un álbum del dispositivo de audio.
Mantener pulsado para saltar álbumes de forma continua.

(No disponible cuando se conecta un dispositivo USB en modo Android o iPod).

 /  (reproducir/pausar)

 (repetir)

(No disponible cuando se conecta un dispositivo USB en modo Android).

 (reproducción aleatoria)

(No disponible cuando se conecta un dispositivo USB en modo Android).

MIC (solo CDE-205DAB/ UTE-204DAB)
(página 19)

16 **VIEW**

Cambiar los elementos de visualización.

 (desplazamiento)

Mantener pulsado para desplazarse a un elemento de la pantalla.

17 **Conector de entrada AUX**

18  (silenciar)

Activar o desactivar el modo silenciar.

19 **DIM.**

Pulsar para cambiar la función de atenuación.

Controlable con el mando a distancia

Esta unidad se puede controlar con un mando a distancia opcional de Alpine. Para más detalles, consulte a su distribuidor Alpine. Apunte el transmisor del mando a distancia opcional hacia el sensor del mismo.

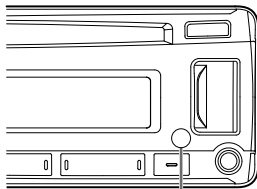

Sensor del mando a distancia

Conectable a la caja de la interfaz de control del mando a distancia

Con una caja de la interfaz de control remoto del volante Alpine opcional (no incluida), esta unidad se puede controlar desde los mandos del volante del vehículo. Para más detalles, consulte a su distribuidor Alpine.



Primeros pasos

Para cancelar la pantalla de demostración (DEMO), consulte la página 22.

Para realizar la conexión/instalación, consulte la página 35.

Extracción del panel frontal

Puede extraer el panel frontal de esta unidad para evitar robos.

- 1 Mantenga pulsado  (encendido/apagado)  hasta que la unidad se apague, pulse el botón de liberación del panel frontal  y, a continuación, tire del panel hacia usted para retirarlo.

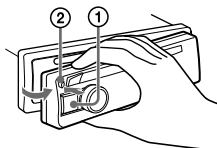

Alarma de precaución

Si gira el contacto a la posición OFF sin extraer el panel frontal sonará la alarma de precaución durante unos segundos. La alarma solo sonará si se está utilizando el amplificador integrado.

Fijación del panel frontal

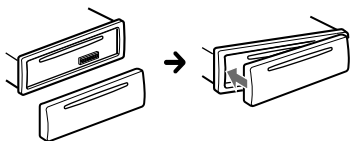

Reinicio de la unidad





Debe reiniciar la unidad antes de ponerla en funcionamiento por primera vez, o después de sustituir la batería del coche o cambiar las conexiones.

- 1 Pulse  y el botón numérico 6 durante más de 2 segundos.

Notas

Al reiniciar la unidad se borrará la configuración del reloj y algunos contenidos almacenados.

Configuración del reloj

- 1 Mantenga pulsado /SETUP durante al menos 2 segundos, gire el dial de control para seleccionar [GENERAL] y, a continuación, púselo.
- 2 Gire el dial de control para seleccionar [CLOCK ADJ] y púselo.
La indicación de la hora parpadea.
- 3 Gire el dial de control para ajustar la hora y los minutos.
Para mover la indicación digital, pulse / .
- 4 Pulse ENTER para configurar la hora y los minutos.
- 5 Pulse  (volver) dos veces.
La configuración ha finalizado.

Para visualizar el reloj

Pulse VIEW.

Preparación del dispositivo BLUETOOTH (solo CDE-205DAB/UTE-204DAB)

Puede escuchar música o realizar una llamada con manos libres en función del dispositivo compatible con BLUETOOTH, como un smartphone, un teléfono móvil o un dispositivo de audio (en adelante "dispositivo BLUETOOTH" a menos que se especifique de otro modo). Para obtener más información sobre la conexión, consulte el manual de instrucciones suministrado con el dispositivo. Antes de conectar el dispositivo baje el volumen de la unidad. De lo contrario, el sonido podría ser demasiado alto.

Vinculación y conexión con un dispositivo BLUETOOTH

Al conectar un dispositivo BLUETOOTH por primera vez es necesario que se realice un registro mutuo (llamado "vinculación"). La vinculación permite que esta unidad y los otros dispositivos se reconozcan. Esta unidad puede conectar dos dispositivos BLUETOOTH (dos teléfonos móviles, o un móvil y un dispositivo de audio).



- 1 Coloque el dispositivo BLUETOOTH a 1 m (3 ft) de distancia de la unidad.
- 2 Mantenga pulsado **🔊/SETUP** durante al menos 2 segundos, gire el dial de control para seleccionar [BLUETOOTH] y, a continuación, púselo.
- 3 Gire el dial de control para seleccionar [PAIRING] y púselo.
- 4 Gire el dial de control para seleccionar [SET DEVICE 1]* o [SET DEVICE 2]* y púselo. **🔊** parpadea mientras la unidad está en el modo de espera de vinculación.

* [SET DEVICE 1] o [SET DEVICE 2] cambiarán al nombre del dispositivo vinculado una vez finalizada la vinculación.

- 5 Lleve a cabo la vinculación en el dispositivo BLUETOOTH para que detecte esta unidad.
- 6 Seleccione la opción [CDE-205DAB] [UTE-204DAB] (el nombre de su modelo) que aparece en la pantalla del dispositivo BLUETOOTH.

Si el nombre de su modelo no aparece vuelva a repetir los pasos desde el 2.

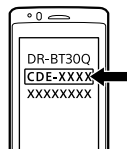

- 7 Si el dispositivo BLUETOOTH requiere la introducción de una clave de acceso*, escriba [0000].

* La clave de acceso puede llamarse "código de acceso", "código PIN", "número PIN" o "contraseña" etc., en función del dispositivo.

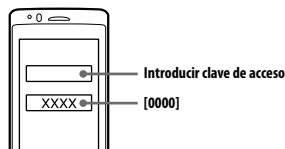

Cuando la vinculación se realiza **🔊** permanece iluminado.

- 8 Seleccione esta unidad en el dispositivo BLUETOOTH para establecer la conexión BLUETOOTH. **🔊** o **🔊** se iluminan cuando se completa la conexión.

Notas

Esta unidad no puede detectarse desde otro dispositivo mientras se está conectando a un dispositivo BLUETOOTH. Para activar la detección entre en el modo de vinculación y busque esta unidad desde otro dispositivo.

Para comenzar la reproducción

Para obtener más información, consulte "Reproducción del dispositivo BLUETOOTH (solo CDE-205DAB/ UTE-204DAB)" (página 16).

Para desconectar el dispositivo vinculado

Realice los pasos del 2 al 4 para desconectarlo después de que esta unidad y el dispositivo BLUETOOTH se hayan vinculado.

Conexión con un dispositivo BLUETOOTH vinculado

Para utilizar un dispositivo vinculado es necesaria la conexión con esta unidad. Algunos dispositivos vinculados se conectarán de forma automática.



- 1 Mantenga pulsado **⏪/SETUP** durante al menos 2 segundos, gire el dial de control para seleccionar **[BLUETOOTH]** y, a continuación, **púlselo**.
- 2 Gire el dial de control para seleccionar **[BT IN]** y **púlselo**.
Asegúrese de que **Ⓜ** se enciende.
- 3 Active la función **BLUETOOTH** en el dispositivo **BLUETOOTH**.
- 4 Haga funcionar el dispositivo **BLUETOOTH** para conectarlo a esta unidad.
📶 o **📶** se encienden.

Iconos de la pantalla:

	Se enciende cuando la llamada con manos libres está disponible al activar el HFP (Perfil de manos libres).
	Se enciende cuando el dispositivo de audio es reproducible al activar el A2DP (Perfil de distribución de audio avanzado).

Para conectar el último dispositivo conectado desde esta unidad

Active la función **BLUETOOTH** en el dispositivo **BLUETOOTH**.

Para conectarlo con el dispositivo de audio, pulse **SOURCE** **⏪** para seleccionar **[BT AUDIO]**.
Para conectarlo con el teléfono móvil, pulse **⏪**.

Notas

Mientras emite sonido por **BLUETOOTH** no puede conectarse desde esta unidad al teléfono móvil. En su lugar, conéctese desde el teléfono móvil a la unidad.

Sugerencias

Con la señal de **BLUETOOTH** encendida: cuando se enciende el contacto esta unidad vuelve a conectarse de forma automática al último teléfono móvil conectado.

Para instalar el micrófono

Para obtener más información, consulte "Instalación del micrófono (solo CDE-205DAB/UTE-204DAB)" (página 39).

Conexión con un iPhone/iPod (vinculación automática BLUETOOTH)

Cuando se conecta un iPhone/iPod con iOS o superior instalado a un puerto USB, la unidad se vincula y se conecta con el iPhone/iPod de forma automática.

Para activar la vinculación automática **BLUETOOTH**, asegúrese de que **[AUTO PAIR]** en **[BLUETOOTH]** está ajustada en **[ON]** (página 24).

- 1 Active la función **BLUETOOTH** en el iPhone/iPod.
- 2 Conecte un iPhone/iPod al puerto **USB**.

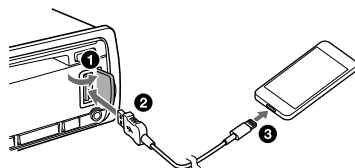

Asegúrese de que **Ⓜ** se enciende en la pantalla de la unidad.

Notas

- La vinculación automática **BLUETOOTH** no es posible si la unidad ya está conectada a dos dispositivos **BLUETOOTH**. En ese caso, desconecte cada dispositivo y, a continuación, vuelva a conectar el iPhone/iPod.
- Si no se ha establecido la vinculación automática **BLUETOOTH**, consulte "Preparación del dispositivo **BLUETOOTH** (solo CDE-205DAB/ UTE-204DAB)" (página 10).

Conexión a un dispositivo USB

- 1 Baje el volumen de la unidad.
- 2 Conecte el dispositivo USB a la unidad.
Para conectar un iPhone/iPod, utilice el cable de conexión USB para iPod (no incluido).

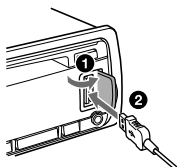

Conexión de otro dispositivo de audio portátil

- 1 Apague el dispositivo de audio portátil.
- 2 Baje el volumen de la unidad.
- 3 Conecte el dispositivo de audio portátil al conector de entrada AUX (conector minijack estéreo) de la unidad con un cable de conexión (no incluido)*.

* Asegúrese de utilizar un conector de tipo recto.

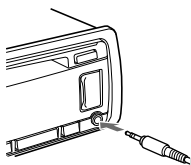

- 4 Pulse SOURCE \odot para seleccionar [AUX].

Para igualar el nivel de volumen del dispositivo conectado al de otras fuentes

Inicie la reproducción del dispositivo de audio portátil a un volumen moderado y ajuste el volumen de la unidad al nivel habitual. Mantenga pulsado \blacktriangleright /SETUP durante al menos 2 segundos y, a continuación, seleccione [AUDIO] \rightarrow [AUX VOL] (página 23).

Funcionamiento de la radio

Funcionamiento de la radio

Para escuchar la radio pulse SOURCE \odot y seleccione [TUNER].

Cuando se selecciona la banda DAB por primera vez después de sustituir la batería del coche o cambiar las conexiones, la búsqueda inicial comienza de forma automática. Permita que la búsqueda inicial termine. (Si se interrumpe, la búsqueda inicial volverá a comenzar la próxima vez que seleccione la banda DAB). Si no se ha guardado ninguna estación DAB con la búsqueda inicial, lleve a cabo una búsqueda automática (página 13).

Sugerencias

Ajuste [DAB ANT-PWR] a [ON] (predeterminado) u [OFF] dependiendo del tipo de antena DAB (página 22).

Reconocimiento DAB

DAB (transmisión digital de audio) es un sistema de transmisión en redes terrestres. Las estaciones DAB guardan programas de radio ("servicios") en grupos y cada servicio contiene uno o más componentes. En ocasiones, el mismo servicio puede reconocerse en diferentes frecuencias.

Búsqueda de un servicio de forma manual

- 1 Pulse \blacktriangleleft / \blacktriangleright /A.ME para seleccionar [DB1], [DB2] o [DB3].
- 2 Pulse \blacktriangleleft / \blacktriangleright para buscar un servicio dentro de un grupo; mantenga pulsado \blacktriangleleft / \blacktriangleright para buscar en diferentes grupos.

La búsqueda se detiene cuando la unidad reconoce un servicio/grupo. Busque hasta que se reconozca el servicio deseado.

Almacenamiento manual de un servicio

- 1 Cuando se reconozca un servicio que desee almacenar, mantenga pulsado un botón numérico (del 1 al 6) hasta que aparezca [MEM].

Reconocimiento de los servicios almacenados

- 1 Después de seleccionar la banda deseada, pulse el botón numérico (del 1 al 6).

Búsqueda de un servicio por nombre

Puede visualizar una lista de servicios para una búsqueda más sencilla.

- 1 Pulse  (navegar) para visualizar la lista de servicios y, a continuación, púlselo.
- 2 Gire el dial de control para seleccionar el servicio deseado y púlselo.
Se inicia la recepción.

Para salir del modo de navegación

Pulse  (volver).

Ajuste de la información DAB

Si habilita la información DAB, esta puede interrumpir la fuente actual seleccionada.

- 1 Mantenga pulsado /SETUP durante al menos 2 segundos, gire el dial de control para seleccionar [GENERAL] y, a continuación, púlselo.
- 2 Gire el dial de control para seleccionar [DAB ANNOUNCE] y púlselo.
- 3 Gire el dial de control para seleccionar [ANNOUNCE ON] o [ANNOUNCE OFF] y púlselo.

Notas



Durante la información DAB, el volumen se ajusta al nivel establecido para TA en RDS (página 14).

Para escuchar el mismo programa o similar incluso durante una recepción débil

Establezca [DAB SOFTLINK] en [ON] (página 22). [D]→FM se enciende cuando el programa FM correspondiente se está reconociendo. “Enlace duro” sigue el mismo programa y “Enlace simbólico” sigue un programa similar.

ENLACE SIMBÓLICO	DAB		FM	
	Hard link	Soft link	Hard link	Soft link
APAGADO	<input type="radio"/>	<input type="radio"/>	<input type="radio"/>	<input type="radio"/>
ENCENDIDO	<input type="radio"/>	<input type="radio"/>	<input type="radio"/>	<input type="radio"/>

Actualización de la lista de servicios de forma automática (Búsqueda automática)

- 1 Pulse SOURCE  para seleccionar [DB1], [DB2] o [DB3].
- 2 Mantenga pulsado /SETUP durante al menos 2 segundos, gire el dial de control para seleccionar [GENERAL] y, a continuación, púlselo.
- 3 Gire el dial de control para seleccionar [AUTO SCAN] y púlselo.
La unidad actualiza la lista de servicios en el modo de navegación.

Uso de FM/MW/LW

Almacenamiento automático

- 1 Pulse **A»»**/A.ME para cambiar la banda (FM1, FM2, FM3, MW o LW).
- 2 Mantenga pulsado **A»»**/A.ME durante al menos 2 segundos.
La unidad almacena las emisoras por orden de frecuencia en los botones numéricos.

Sintonización

- 1 Pulse **A»»**/A.ME para cambiar la banda (FM1, FM2, MW o LW).
- 2 Lleve a cabo la sintonización.
Para sintonizar de forma manual
Mantenga pulsado **◀◀◀▶▶▶** para localizar la frecuencia aproximada y, a continuación, pulse **◀◀◀▶▶▶** varias veces para ajustar con precisión la frecuencia deseada.
Para sintonizar de forma automática
Pulse **◀◀◀▶▶▶**.
La búsqueda se detiene cuando la unidad reconoce una emisora.

Almacenamiento manual

- 1 Cuando se reconozca una emisora que desee almacenar, mantenga pulsado un botón numérico (del 1 al 6) hasta que aparezca [MEM].

Recepción de las emisoras almacenadas

- 1 Seleccione la banda y pulse el botón numérico (del 1 al 6).

Uso del sistema de datos de radio (RDS)

Configuración de frecuencias alternativas (AF) e información sobre el tráfico (TA)

AF resintoniza de forma continua la emisora en la señal más intensa de una red, y la TA proporciona información actual sobre el tráfico o programas de tráfico (TP) si se reciben.

- 1 Mantenga pulsado **↵**/SETUP durante al menos 2 segundos, gire el dial de control para seleccionar [GENERAL] y, a continuación, púselo.
- 2 Gire el dial de control para seleccionar [AF/TA] y púselo.
- 3 Gire el dial de control para seleccionar [AF ON], [TA ON], [AF/TA ON] o [AF/TA OFF] y púselo.

Para guardar emisoras de RDS con la configuración de AF y TA

Puede predefinir las emisoras de RDS junto con una configuración AF/TA. Configure AF/TA y guarde la emisora de forma automática o manual. Si realiza la predefinición de forma manual también puede predefinir las emisoras que no sean RDS.

Para recibir información sobre emergencias

Con AF o TA activado, la información sobre emergencias interrumpirá de forma automática la fuente actual seleccionada.

Para ajustar el nivel de volumen durante la información sobre el tráfico

El nivel se guardará en la memoria para la próxima vez que se emita información sobre el tráfico, independientemente del nivel de volumen normal.

Para permanecer en un programa regional (REGIONAL)

Cuando las funciones AF y REGIONAL están activadas, no se cambiará a otra emisora regional con una frecuencia más intensa. Si deja este área de recepción del programa regional, configure [REGIONAL OFF] en [GENERAL] durante la recepción FM (página 22).

Esta función no está operativa en el Reino Unido y algunas otras zonas.

Función Local Link (solo Reino Unido)

Esta función le permite seleccionar otras emisoras locales en la zona aunque no estén guardadas en los botones numéricos. Durante la recepción FM, pulse el botón numérico (del 1 al 6) en el que se ha guardado una emisora local. En 5 segundos vuelva a pulsar el botón numérico de la emisora local. Repita este procedimiento hasta que se reciba la emisora local.

Selección de tipos de programas (PTY)

Utilice PTY para mostrar o buscar un tipo de programa deseado.

1 Pulse (navegar) para mostrar la lista de tipos de programas.

Si pulsa  (navegar) durante la recepción DAB, se muestra la lista de servicios.

Si gira el dial de control mientras se muestra la lista de servicios, la visualización cambia a la lista de tipos de programas.

2 Gire el dial de control hasta que aparezca el tipo de programa deseado y púselo.

La unidad empieza a buscar una emisora que esté emitiendo el tipo de programa seleccionado.

Tipos de programas

NONE (sin tipo de programa)*, **NEWS** (Noticias), **AFFAIRS** (Actualidad), **INFO** (Información), **SPORT** (Deporte), **EDUCATE** (Educación), **DRAMA** (Teatro), **CULTURE** (Cultura), **SCIENCE** (Ciencia), **VARIED** (Tertulia de diferentes temas), **POP M** (Música pop), **ROCK M** (Música rock), **EASY M** (Música M.O.R), **LIGHT M** (Música ligera), **CLASSICS** (Música clásica), **OTHER M** (Otra música), **WEATHER** (Tiempo), **FINANCE** (Finanzas), **CHILDREN** (Programa para niños), **SOCIAL A** (Asuntos sociales), **RELIGION** (Religión), **PHONE IN** (Programa con participación telefónica), **TRAVEL** (Viaje), **LEISURE** (Ocio), **JAZZ** (Música jazz), **COUNTRY** (Música country), **NATION M** (Música nacional), **OLDIES** (Viejos éxitos), **FOLK M** (Música folk), **DOCUMENT** (Documental)

* Puede aparecer durante la recepción DAB en función del servicio.

Configuración de la hora del reloj (RDS CT)

Los datos CT de la transmisión de RDS configuran el reloj.

1 Configure [RDS CT ON] en [GENERAL] (página 22).

Reproducción

Reproducción de un disco (solo CDE-205DAB)

1 Inserte el disco (etiqueta hacia arriba).

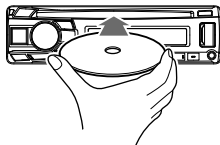

La reproducción comienza de forma automática.

Reproducción de dispositivos USB

En este manual de instrucciones, "iPod" se utiliza como referencia general de todas las funciones de iPod en un iPod y en un iPhone, a menos que se especifique lo contrario en el texto o las ilustraciones.

Para obtener más información sobre la compatibilidad de su iPod, consulte "Acerca de iPod" (página 26).

Pueden utilizarse los dispositivos USB* tipo AOA (Android Open Accessory) 2.0, MSC (Mass Storage Class) y MTP (Media Transfer Protocol) que cumplan con el estándar USB. En función del dispositivo USB, puede seleccionarse el modo Android o el modo MSC/MTP de la unidad. Algunos reproductores multimedia o smartphones Android pueden necesitar la configuración en el modo MTP.

* p. ej., una unidad flash USB, reproductor multimedia, smartphone Android

Notas

- Para obtener más información acerca de la compatibilidad de su dispositivo USB, consulte a su distribuidor Alpine más cercano.
- Los smartphones con Android OS 4.1 o superior instalado son compatibles con Android Open Accessory 2.0 (AOA 2.0). No obstante, algunos smartphones pueden no ser del todo compatibles con AOA 2.0 aunque tengan instalado Android OS 4.1 o superior.

Para obtener más información acerca de la compatibilidad de su smartphone Android, consulte a su distribuidor Alpine más cercano.

- La reproducción de los siguientes archivos no es compatible.
MP3/WMA/FLAC/AAC:
 - Archivos protegidos por derechos de autor
 - Archivos DRM (Digital Rights Management, función de protección de derechos de propiedad intelectual)
 - Archivos de sonido multicanal MP3/WMA/AAC:
 - Archivos con formato de compresión sin pérdida

Antes de realizar una conexión, seleccione el modo USB (modo Android o modo MSC/MTP) en función del dispositivo USB (página 22).

1 Conecte un dispositivo USB al puerto USB (página 12).

La reproducción se inicia.

Si un dispositivo ya está conectado, para comenzar la reproducción pulse SOURCE  y seleccione [USB] ([IPD]) aparece en la pantalla cuando se reconoce el iPod).

2 Ajuste el volumen de esta unidad.

Para detener la reproducción

Mantenga pulsado SLEEP durante 2 segundos.

Para retirar el dispositivo

Detenga la reproducción y retire el dispositivo.

Precaución para iPhone

Cuando conecta un iPhone a través de USB, el volumen de llamada lo controla el iPhone, no la unidad. No suba el volumen de la unidad de forma inesperada durante una llamada ya que podría escucharse un sonido fuerte cuando esta finalice.

Reproducción del dispositivo BLUETOOTH (solo CDE-205DAB/ UTE-204DAB)

Puede reproducir el contenido en un dispositivo conectado que sea compatible con BLUETOOTH A2DP (Perfil de distribución de audio avanzado).



1 Realice la conexión BLUETOOTH con el dispositivo de audio (página 10).

Para seleccionar el dispositivo de audio, mantenga pulsado /SETUP durante al menos 2 segundos y, a continuación, seleccione [BLUETOOTH] → [AUDIO DEVICE] (página 24).

2 Pulse SOURCE para seleccionar [BT AUDIO].

3 Ponga en marcha el dispositivo de audio para iniciar la reproducción.

4 Ajuste el volumen de esta unidad.

Notas

- La información como el título, el número/la duración de la pista y el estado de la reproducción pueden no mostrarse en esta unidad según el dispositivo de audio.
- Incluso aunque la fuente se cambie en esta unidad, la reproducción del dispositivo de audio no se detiene.

Para igualar el nivel de volumen del dispositivo BLUETOOTH al de otras fuentes

Inicie la reproducción del dispositivo de audio BLUETOOTH a un volumen moderado y ajuste el volumen de la unidad al nivel habitual. Mantenga pulsado /SETUP durante al menos 2 segundos y, a continuación, seleccione [AUDIO] → [BTA VOL] (página 23).

Búsqueda y reproducción de pistas

Reproducción repetida y aleatoria

No disponible cuando se conecta un dispositivo USB en modo Android.

1 Durante la reproducción, pulse (repetir) o (reproducción aleatoria) varias veces para seleccionar el modo de reproducción deseado.

La reproducción en el modo de reproducción seleccionado puede tardar un tiempo en iniciarse.

Los modos de reproducción disponibles difieren en función de la fuente de sonido seleccionada.

Búsqueda de pistas por nombre

No disponible cuando se conecta un dispositivo USB en modo Android o iPod.

1 Durante la reproducción de CD o USB, pulse (navegar) para visualizar la lista de categorías de búsqueda.

Cuando aparezca la lista de pistas, pulse  (volver) para visualizar la categoría de búsqueda deseada.

2 Gire el dial de control para seleccionar la categoría de búsqueda deseada y púlsela para confirmar.

3 Repita el paso 2 para buscar la pista deseada.

La reproducción se inicia.

Búsqueda mediante omisión de elementos (modo omitir)

No disponible cuando se conecta un dispositivo USB en modo Android o iPod.

1 Pulse (navegar).

2 Pulse .

3 Gire el dial de control para seleccionar el elemento.

La lista salta en pasos del 10 % del número total de elementos.

4 Pulse ENTER para volver al modo de navegación.

Aparece el elemento seleccionado.

5 Gire el dial de control para seleccionar el elemento deseado y púlselo.

La reproducción se inicia.

Llamada con manos libres (solo a través de BLUETOOTH) (solo CDE-205DAB/ UTE-204DAB)

Para utilizar un teléfono móvil, conéctelo con esta unidad. Puede conectar dos teléfonos móviles a la unidad. Para obtener más información, consulte "Preparación del dispositivo BLUETOOTH (solo CDE-205DAB/ UTE-204DAB)" (página 10).



Recepción de una llamada

- 1 Pulse  cuando se reciba una llamada con un tono.

La llamada de teléfono comenzará.

Notas

El tono y la voz del interlocutor solo se emiten desde los altavoces delanteros.

Para rechazar la llamada

Mantenga pulsado SLEEP durante 2 segundos.

Para finalizar la llamada

Pulse  de nuevo.

Realización de una llamada

Puede realizar una llamada desde la agenda telefónica o el historial de llamadas cuando haya conectado un teléfono móvil compatible con PBAP (Perfil de acceso a la agenda telefónica). Cuando se conecten dos teléfonos móviles a la unidad, seleccione uno de ellos.

Desde la agenda telefónica

- 1 Pulse .

Cuando se conecten dos teléfonos móviles a la unidad, gire el dial de control para seleccionar uno de los dos y, a continuación, púselo.

- 2 Gire el dial de control para seleccionar [PHONE BOOK] y púselo.
- 3 Gire el dial de control para seleccionar una inicial de la lista de iniciales y púselo.
- 4 Gire el dial de control para seleccionar un nombre de la lista de nombres y púselo.
- 5 Gire el dial de control para seleccionar un número de la lista de números y púselo. La llamada de teléfono comenzará.

Desde el historial de llamadas

- 1 Pulse .

Cuando se conecten dos teléfonos móviles a la unidad, gire el dial de control para seleccionar uno de los dos y, a continuación, púselo.

- 2 Gire el dial de control para seleccionar [HISTORY] y púselo.

Aparece una lista del historial de llamadas.

- 3 Gire el dial de control para seleccionar un nombre o número de teléfono del historial de llamadas y púselo.

La llamada de teléfono comenzará.

Por introducción de número de teléfono

- 1 Pulse .

Cuando se conecten dos teléfonos móviles a la unidad, gire el dial de control para seleccionar uno de los dos y, a continuación, púselo.

- 2 Gire el dial de control para seleccionar [DIAL NUMBER] y púselo.

- 3 Gire el dial de control para introducir el número de teléfono y, por último, seleccione [] (espacio) y, a continuación, pulse ENTER*.

La llamada de teléfono comenzará.

* Para mover la indicación digital, pulse .

Notas

[] aparece en lugar de [#] en la pantalla.

Por rellamada

1 Pulse .

Cuando se conecten dos teléfonos móviles a la unidad, gire el dial de control para seleccionar uno de los dos y, a continuación, púselo.

2 Gire el dial de control para seleccionar [REDIAL] y púselo.

La llamada de teléfono comenzará.

Por etiquetas de voz

Puede realizar una llamada indicando la etiqueta de voz almacenada en un teléfono móvil conectado con función de marcación por voz.

1 Pulse .

Cuando se conecten dos teléfonos móviles a la unidad, gire el dial de control para seleccionar uno de los dos y, a continuación, púselo.

2 Gire el dial de control para seleccionar [VOICE DIAL] y púselo.

También puede pulsar VOICE.

3 Pronuncie la etiqueta de voz almacenada en el teléfono móvil.

Se reconoce su voz y se realiza la llamada.

Para cancelar la marcación por voz

Pulse VOICE.

Operaciones disponibles durante una llamada

Para ajustar el volumen del tono

Gire el dial de control mientras recibe una llamada.

Para ajustar el volumen de la voz del interlocutor

Gire el dial de control durante una llamada.

Para ajustar el volumen de la otra parte (ajuste de la ganancia de micrófono)

Pulse MIC.

Niveles de volumen ajustables: [MIC GAIN LOW], [MIC GAIN MID], [MIC GAIN HI].

Para reducir el eco y el ruido (modo cancelador de eco/de ruido)

Mantenga pulsado MIC.

Modo configurable: [BTP EC/NC 1], [BTP EC/NC 2].

Para cambiar entre el modo manos libres y el modo manual

Durante una llamada, pulse /A.ME para cambiar el audio de la llamada telefónica entre la unidad y el teléfono móvil.

Notas

Esta operación puede no estar disponible en función del teléfono móvil.

Funciones útiles

Ajuste del nivel de graves/nivel de medios/nivel de agudos/nivel del subwoofer/equilibrio (entre izquierda y derecha)/atenuador (entre la parte delantera y la trasera)

- 1 Pulse /SETUP.
- 2 Gire el dial de control para ajustar cada modo y púlselo.
Cada pulsación cambia el modo como se indica a continuación:
BASS → MID → TREBLE → SUBW → BALANCE → FADER

Nivel de graves	de -7 a +7
Nivel de medios	de -7 a +7
Nivel de agudos	de -7 a +7
Nivel del subwoofer	de OFF a 0 a +15
Equilibrio	de L15 a R15
Atenuador	de R15 a F15

- 3 Pulse /SETUP para volver al modo normal.

Notas

- Si no se realiza ninguna operación durante 5 segundos, la unidad vuelve de forma automática al modo normal.
- Cuando se ajusta el nivel de graves/medios/agudos/subwoofer, BASS ENGINE SQ se ajusta a [OFF] (página 20).

Configuración de BASS ENGINE SQ

Cree el impacto de graves ideal para su gusto musical con BASS ENGINE SQ.

- 1 Pulse .
- 2 Gire el dial de control para ajustar [BASS ENG] y púlselo.
Opciones de configuración: [OFF], [1]-[6]

Notas

Cuando se ajusta el nivel de graves/medios/agudos/subwoofer, BASS ENGINE SQ se ajusta a [OFF] (página 20).

Uso de Siri Eyes Free (solo CDE-205DAB/ UTE-204DAB)

Siri Eyes Free le permite utilizar un iPhone en manos libres simplemente hablando al micrófono. Esta función requiere que conecte un iPhone a la unidad a través de BLUETOOTH. La disponibilidad está limitada a iPhone 4s o posterior. Asegúrese de que su iPhone está funcionando con la versión de iOS más reciente.

Debe completar las configuraciones de registro y de conexión BLUETOOTH para el iPhone con la unidad de antemano. Para obtener más información, consulte "Preparación del dispositivo BLUETOOTH (solo CDE-205DAB/ UTE-204DAB)" (página 10). Para seleccionar el iPhone, mantenga pulsado /SETUP durante al menos 2 segundos y, a continuación, seleccione [BLUETOOTH] → [AUDIO DEVICE] (página 24).

1 Active la función Siri en el iPhone.

Para obtener más información, consulte el manual de instrucciones suministrado con el iPhone.

2 Pulse VOICE.

Aparece la pantalla del comando de voz.

3 Hable al micrófono después de que el iPhone emita un pitido.

El iPhone vuelve a emitir un pitido y, a continuación, Siri empieza a responder.

Para desactivar Siri Eyes Free

Pulse VOICE.

Notas

- Puede que el iPhone no reconozca su voz según las condiciones de uso. (Por ejemplo, si está en un coche en movimiento).
- Siri Eyes Free puede no funcionar correctamente o el tiempo de respuesta puede retrasarse en las ubicaciones en las que las señales de iPhone sean difíciles de recibir.
- Siri Eyes Free puede no funcionar correctamente o puede cancelarse en función de la condición de funcionamiento del iPhone.
- Si reproduce una pista con un iPhone utilizando la conexión de audio BLUETOOTH, cuando la pista comienza la reproducción a través de BLUETOOTH, Siri Eyes Free se cancela de forma automática y la unidad cambia a la fuente de audio BLUETOOTH.

- Cuando Siri Eyes Free se activa durante la reproducción de audio, la unidad puede cambiar a la fuente de audio BLUETOOTH incluso aunque no se especifique una pista para reproducir.
- Cuando conecta el iPhone al puerto USB, Siri Eyes Free puede no funcionar correctamente o puede cancelarse.
- Cuando conecte el iPhone a la unidad a través de un USB, no active Siri con el iPhone. Siri Eyes Free puede no funcionar correctamente o puede cancelarse.
- Cuando Siri Eyes Free se activa no hay sonido de audio.

Configuración

Cancelación del modo DEMO

Puede cancelar la pantalla de demostración que aparece cuando la fuente está desactivada y el reloj se muestra.

- 1 Mantenga pulsado **↵**/SETUP durante al menos 2 segundos, gire el dial de control para seleccionar [GENERAL] y, a continuación, púselo.
- 2 Gire el dial de control para seleccionar [DEMO MODE] y púselo.
- 3 Gire el dial de control para seleccionar [DEMO OFF] y púselo.
La configuración ha finalizado.
- 4 Pulse **↶** (volver) dos veces.
La pantalla vuelve al modo de recepción/reproducción normal.

Funcionamiento básico de la configuración

Puede ajustar elementos en las siguientes categorías de configuración: Configuración general (GENERAL), configuración de audio (AUDIO), configuración de la pantalla (DISPLAY), configuración de BLUETOOTH (BLUETOOTH)

- 1 Mantenga pulsado **↵**/SETUP durante al menos 2 segundos.
- 2 Gire el dial de control para seleccionar la categoría de configuración y púselo.
Los elementos que pueden ajustarse varían en función de la fuente y la configuración.
- 3 Gire el dial de control para seleccionar las opciones y púselas.

Para volver a la pantalla anterior

Pulse **↶** (volver).

Configuración del modo general (GENERAL)

MODO DEMO (demostración)

Activa la demostración: [ON], [OFF].

CLOCK ADJ (ajuste del reloj) (página 9)

CAUTION ALM (alarma de precaución)

Activa la alarma de precaución: [ON], [OFF] (página 9).
(Disponible solo mientras la fuente está desactivada y el reloj se muestra).

BEEP

Activa el pitido: [ON], [OFF].

AUTO OFF

Se apaga de forma automática tras el tiempo deseado cuando la unidad está apagada: [ON] (30 minutos), [OFF].

USB MODE

Cambia el modo USB: [MSC/MTP], [ANDROID].
(Disponible solo cuando se selecciona la fuente USB).

RDS CT (hora del reloj)

Activa la función CT: [ON], [OFF].

AF/TA (frecuencias alternativas/información sobre el tráfico)

Selecciona la configuración de frecuencias alternativas (AF) e información sobre el tráfico (TA): [AF ON], [TA ON], [AF/TA ON], [AF/TA OFF].

RDS REGIONAL

Restringe la recepción a una región específica: [ON], [OFF].
(Disponible solo cuando se recibe FM).

DAB ANNOUNCE (información DAB)

Habilita la información de emisión: [ON], [OFF].

DAB SOFTLINK

Busca y sintoniza un programa similar de forma automática cuando la señal del programa actual es demasiado débil: [ON], [OFF].
(Disponible solo durante la recepción DAB).

DAB ANT-PWR (energía de la antena DAB)

Suministra energía al terminal de entrada de la antena DAB: [ON], [OFF]. (Disponible solo cuando la unidad se apaga o durante la recepción DAB).

AUTO SCAN

Lleva a cabo una búsqueda automática para actualizar la lista de servicios en el modo de navegación. (Disponible solo durante la recepción DAB).

FIRMWARE

(Disponible solo mientras la fuente está desactivada y el reloj se muestra). Comprueba/Actualiza la versión del firmware. Para obtener más información, consulte a su distribuidor Alpine más cercano.

FW VERSION (versión de firmware)

Muestra la versión actual del firmware.

FW UPDATE (actualización de firmware)

Introduce el proceso de actualización del firmware: [YES], [NO].

La actualización del firmware tarda unos minutos en completarse. Durante la actualización, no gire el contacto a la posición OFF ni retire el dispositivo USB.

Configuración de audio (AUDIO)

Este menú de configuración no está disponible cuando la fuente está desactivada y el reloj se muestra.

EQ PRESET

Selecciona una curva de ecualizador de entre 10 curvas de ecualizador o se desactiva: [USER], [FLAT](OFF), [POPS], [ROCK], [NEWS], [JAZZ], [ELEC DANCE], [HIP HOP], [EASY LIS], [COUNTRY], [CLASSICAL].

La configuración de la curva del ecualizador puede memorizarse en cada fuente.

3BAND PEQ (ecualizador paramétrico de 3 bandas)

Ajusta WIDTH, FREQUENCY y LEVEL en cada opción después de seleccionar BAND.

BAND: [BASS], [MID], [TREBLE].

Opciones de configuración: [WIDTH <Q>], [CENTER FREQ], [LEVEL].

BALANCE

Ajusta el equilibrio de sonido: [R 15] – [0] – [L 15].

FADER

Ajusta el nivel relativo: [F 15] – [0] – [R 15].

SUBWOOFER

SUBW LEVEL (nivel del subwoofer)

Ajusta el nivel de volumen del subwoofer: [OFF], [0] - [+15].

SUBW PHASE (fase del subwoofer)

Selecciona la fase del subwoofer: [NORMAL], [REVERSE].

LPF FREQ (frecuencia del filtro de paso bajo)

Selecciona la frecuencia de corte del subwoofer: [80Hz], [100Hz], [120Hz].

HPF FREQ (frecuencia del filtro de paso alto)

Selecciona la frecuencia de corte del altavoz delantero/trasero: [OFF], [80Hz], [100Hz], [120Hz].

AUX VOL (volumen AUX)

Ajusta el nivel de volumen de cada dispositivo auxiliar conectado: [+18 dB] – [0 dB] – [-8 dB]. Esta configuración invalida la necesidad de ajustar el nivel de volumen entre las fuentes. (Solo disponible cuando AUX está seleccionado).

BTA VOL (nivel de volumen del sonido

BLUETOOTH) (solo CDE-205DAB/ UTE-204DAB)

Ajusta el nivel de volumen de todos los dispositivos BLUETOOTH conectados: [+6 dB] – [0 dB] – [-6 dB].

Esta configuración invalida la necesidad de ajustar el nivel de volumen entre las fuentes. (Disponible solo cuando se selecciona audio BT).

Configuración de la pantalla (DISPLAY)

BLACK OUT

Si no se realiza ninguna operación durante un tiempo con [ON] ajustado, la pantalla desaparece de forma automática. Activa el apagado: [ON], [OFF].

DIMMER

Cambia el brillo de la pantalla: [OFF], [ON], [AUTO], [CLOCK]. ([AUTO] solo está disponible cuando el cable de control de la iluminación está conectado y la luz encendida).

Para activar esta función solo durante un periodo fijo, seleccione [CLOCK] y ajuste la hora de inicio y fin.

- Para ajustar el brillo cuando la función de atenuación está activada:
Ajuste [DIMMER] a [ON] y, a continuación, ajuste [BRIGHTNESS].
- Para ajustar el brillo cuando la función de atenuación está desactivada:
Ajuste [DIMMER] a [OFF] y, a continuación, ajuste [BRIGHTNESS].

El ajuste del brillo se guarda y se aplica cuando la función de atenuación se activa o desactiva.

BRIGHTNESS

Ajusta el brillo de la pantalla. El nivel de brillo es ajustable: [1] – [10].

KEY COLOR

Establece un color predefinido o personalizado para los botones.

OPTION

Selecciona entre 10 colores predefinidos, 1 color personalizado.

CUSTOMIZE

Registra un color personalizado para los botones.

RGB RED, RGB GREEN, RGB BLUE

Rango de color ajustable: [0] – [32] ([0] no puede ajustarse para todos los rangos de color).

DISP COLOR (color de la pantalla)

Establece un color predefinido o un color personalizado para la pantalla.

OPTION

Selecciona entre 10 colores predefinidos, 1 color personalizado.

CUSTOMIZE

Registra un color personalizado para la pantalla.

RGB RED, RGB GREEN, RGB BLUE

Rango de color ajustable: [0] – [32] ([0] no puede ajustarse para todos los rangos de color).

TEXT SCROLL

Desplaza elementos largos de forma automática: [ON], [OFF].
(No disponible cuando está seleccionado AUX o sintonizador).

Configuración de BLUETOOTH (BLUETOOTH) (solo CDE-205DAB/UTE-204DAB)

PAIRING (página 10)

Conecta hasta dos dispositivos BLUETOOTH: [DEVICE 1], [DEVICE 2].
[DEVICE 1] o [DEVICE 2] cambiarán al nombre del dispositivo vinculado después de que haya finalizado la vinculación.

AUDIO DEVICE

Selecciona el dispositivo de audio.
[*] aparece en el dispositivo vinculado con [DEVICE 1] o el dispositivo de audio compatible con A2DP actual.

RINGTONE

Selecciona si la unidad o el teléfono móvil conectado emiten el tono: [1] (esta unidad), [2] (teléfono móvil).

AUTO ANSWER

Establece esta unidad para responder de forma automática a las llamadas entrantes: [OFF], [1] (unos 3 segundos), [2] (unos 10 segundos).

AUTO PAIR (vinculación automática)

Inicia la vinculación BLUETOOTH de forma automática cuando un dispositivo iOS con versión 5.0 o superior se conecta a través de USB: [ON], [OFF].

BT IN (página 11)

Activa/Desactiva la función BLUETOOTH.

BT INITIAL (Iniciar BLUETOOTH)

Inicia todos los ajustes relacionados con BLUETOOTH (información de vinculación, número de memorización, información del dispositivo. etc.): [YES], [NO].
Cuando deseche la unidad inicie todos los ajustes.
(Disponible solo mientras la fuente está desactivada y el reloj se muestra).

Información adicional

Actualización del firmware

Para actualizar el firmware visite el sitio web de Alpine: <http://www.alpine-europe.com>

Notas

- Para actualizar el firmware es necesario utilizar un dispositivo USB (no incluido). Guarde el actualizador en el dispositivo USB, conecte el dispositivo al puerto USB y, a continuación, realice la operación de actualización.
- La actualización del firmware tarda unos minutos en completarse. Durante la actualización, no gire el contacto a la posición OFF ni retire el dispositivo USB.

Precauciones

- Enfríe la unidad de antemano si el coche ha estado estacionado bajo la luz solar directa.
- No deje el panel frontal ni los dispositivos de audio en el interior del coche ya que puede causar un mal funcionamiento debido a las altas temperaturas bajo la luz solar directa.
- La antena eléctrica se extiende de forma automática.

Condensación de humedad

Si se produce condensación de humedad dentro de la unidad, extraiga el disco y espere alrededor de una hora para que se seque; de lo contrario, la unidad no funcionará correctamente.

Para mantener una buena calidad de sonido

No salpique la unidad o los discos con líquido.

Notas sobre discos (solo CDE-205DAB)

- No exponga los discos a la luz solar directa ni a fuentes de calor, como conductos de aire caliente, ni los deje en un coche estacionado bajo la luz solar directa.
- Antes de su reproducción, limpie los discos con un paño de limpieza desde el centro hacia fuera. No utilice disolventes como bencina, diluyente o limpiadores disponibles en comercios.



- Esta unidad está diseñada para reproducir discos que cumplen con el estándar de disco compacto (CD). Los DualDiscs y algunos de los discos de música codificados con tecnologías de protección de derechos de autor no cumplen con el estándar de disco compacto (CD), por lo que pueden no ser reproducibles en esta unidad.
- Discos que esta unidad NO puede reproducir
 - Discos con etiquetas, pegatinas, cinta adhesiva o papel adheridos. Si lo hace, podría producirse un mal funcionamiento o estropearse el disco.
 - Discos con formas no estándar (p. ej., en forma de corazón, de estrella o cuadrados). Si intenta hacerlo, podría dañar la unidad.
 - Discos de 8 cm (3 1/4 in).

Notas sobre discos CD-R/CD-RW

- Si el disco multisesión comienza con una sesión CD-DA, se reconoce como un disco CD-DA y otras sesiones no se reproducen.
- Discos que esta unidad NO puede reproducir
 - CD-R/CD-RW de baja calidad de grabación.
 - CD-R/CD-RW grabados con un dispositivo de grabación incompatible.
 - CD-R/CD-RW finalizados de forma incorrecta.
 - CD-R/CD-RW distintos de los grabados en formato CD de música o formato MP3 conforme a la ISO9660 nivel 1 o 2, Joliet/Romeo o multisesión.

Orden de reproducción de los archivos de audio

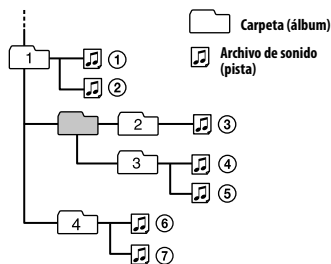

Acerca de iPod

- Puede conectar los siguientes modelos de iPod. Actualice sus dispositivos iPod al software más reciente antes de su uso.

Modelos de iPhone/iPod compatibles

Modelo compatible	Bluetooth**	USB
iPhone 7	✓	✓
iPhone 7 Plus	✓	✓
iPhone SE	✓	✓
iPhone 6s	✓	✓
iPhone 6s Plus	✓	✓
iPhone 6	✓	✓
iPhone 6 Plus	✓	✓
iPhone 5s	✓	✓
iPhone 5c	✓	✓
iPhone 5	✓	✓
iPhone 4s	✓	✓
iPod touch (6ª generación)	✓	✓
iPod touch (5ª generación)	✓	✓
iPod nano (7ª generación)		✓

* CSólo DE-205DAB/ UTE-204DAB

- La etiqueta Made for Apple significa que un accesorio electrónico ha sido diseñado para conectar específicamente a los productos Apple identificados en la etiqueta, y el fabricante ha certificado que cumple con el estándar de rendimiento de Apple. Apple no es responsable del funcionamiento de este dispositivo ni de su cumplimiento con las normas y regulaciones de seguridad. Tenga en cuenta que el uso de este accesorio con un producto Apple puede afectar al rendimiento inalámbrico.

Si tiene cualquier duda o problema relacionado con esta unidad que no aparezca en este manual,

consulte a su proveedor Alpine más cercano.

Mantenimiento

Limpeza de los conectores

La unidad puede no funcionar correctamente si los conectores entre la unidad y el panel frontal no están limpios. Para evitar esto, separe el panel frontal (página 9) y limpie los conectores con un bastoncillo de algodón. No aplique demasiada fuerza. De lo contrario, los conectores pueden dañarse.

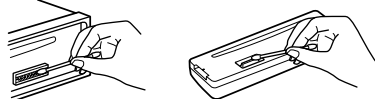

Notas

- Por seguridad apague el contacto antes de limpiar los conectores y extraiga la llave del interruptor de contacto.
- Nunca toque los conectores directamente con los dedos ni con ningún dispositivo metálico.

Especificaciones

Sección del sintonizador

DAB/DAB+/DMB-R

Rango de sintonización:

174,928 MHz – 239,200 MHz

Terminal de la antena:

Conector de la antena externa

FM

Rango de sintonización: 87,5 MHz – 108,0 MHz

Terminal de la antena:

Conector de la antena externa

Frecuencia intermedia:

FM CCIR: -1956,5 kHz a -487,3 kHz y
+500,0 kHz a +2095,4 kHz

Sensibilidad útil: 7 dBf

Selectividad: ± 75 dB a 400 kHz

Relación señal/ruido: 73 dB

Separación: 50 dB a 1 kHz

Respuesta de frecuencia: 20 Hz ~ 15.000 Hz

MW/LW

Rango de sintonización:

MW: 531 kHz – 1602 kHz

LW: 153 kHz ~ 279 kHz

Terminal de la antena:

Conector de la antena externa

Sensibilidad: MW: 26 μ V, LW: 50 μ V

Sección del reproductor de CD (solo CDE-205DAB)

Relación señal/ruido: 95 dB

Respuesta de frecuencia: 20 Hz ~ 20.000 Hz

Fluctuación y trémolo: Por debajo del límite medible

Número máximo*1 de:

Carpetas (álbumes)*2: 150

Archivos (pistas) y carpetas*3: 300

Caracteres visualizables para un nombre de carpeta/archivo: 32 (Joliet)/64 (Romeo)

Códec correspondiente: MP3 (.mp3), WMA (.wma) y AAC (.m4a)

*1 Solo CD-R/CD-RW

*2 incluida la carpeta raíz

*3 puede ser inferior al valor medido si los nombres de los archivos/carpetas contienen muchos caracteres

Sección del reproductor USB

Interfaz: USB (velocidad máxima)

Corriente máxima: 1 A

Número máximo de pistas reconocibles:

– carpetas (álbumes): 256

– archivos (pistas) por carpeta: 256

Protocolo Android Open Accessory protocol (AOA) compatible: 2.0

Códec correspondiente:

MP3 (.mp3)

Velocidad de bits: 8 kbps – 320 kbps
(compatible con VBR (velocidad de bits variable))

Índice de muestreo: 16 kHz ~ 48 kHz

WMA (.wma)

Velocidad de bits: 32 kbps – 192 kbps
(compatible con VBR (velocidad de bits variable))

Índice de muestreo: 32 kHz, 44,1 kHz, 48 kHz

FLAC (.flac)

Profundidad de color: 16 bits, 24 bits

Índice de muestreo: 44,1 kHz, 48 kHz

AAC (.m4a)

Velocidad de bits: 8 kbps – 320 kbps

Índice de muestreo: 11,025 kHz ~ 48 kHz

Comunicación inalámbrica

(solo CDE-205DAB/ UTE-204DAB)

Sistema de comunicación:

Estándar BLUETOOTH versión 3.0

Salida:

Potencia del estándar BLUETOOTH de Clase 2
(Conducida MÁX. +1 dBm)

Rango de comunicación máximo:

Campo de acción de aprox. 10 m (33 ft)*1

Banda de frecuencia:

Banda de 2,4 GHz
(2,4000 GHz – 2,4835 GHz)

Método de modulación: FHSS

Perfiles BLUETOOTH compatibles*2:

A2DP (Perfil de distribución de audio avanzado) 1.3

AVRCP (Perfil de control remoto de audio/video) 1.3

HFP (Perfil de manos libres) 1.6

PBAP (Perfil de acceso a la agenda telefónica)

SPP (Perfil del puerto serie)

Códec correspondiente:

SBC (.sbc), AAC (.m4a)

*1 El rango real variará en función de algunos factores como obstáculos entre los dispositivos, campos magnéticos alrededor de un horno microondas, electricidad estática, sensibilidad de recepción, rendimiento de la antena, sistema operativo, aplicación del software, etc.

*2 Los perfiles estándar de BLUETOOTH indican el propósito de la comunicación BLUETOOTH entre dispositivos.

Sección del amplificador de potencia

Salida: Salidas de los altavoces

Impedancia de los altavoces: 4 Ω – 8 Ω

Salida de potencia máxima: 50 W × 4 (a 4 Ω)

General

Salidas:

Terminal de salida de audio:

CDE-205DAB/ UTE-204DAB: DELANTERO,
TRASERO, SUB

UTE-202DAB: DELANTERO, SUB

Requisitos de alimentación: Batería de coche de
12 V CC (masa negativa (tierra))

Consumo de la corriente nominal: 10 A

Dimensiones:

Aprox. 178 mm × 50 mm × 177 mm
(7 1/8 in × 2 in × 7 in) (An./Al./Prof.)

Dimensiones de montaje:

Aprox. 182 mm × 53 mm × 159 mm
(7 1/4 in × 2 1/8 in × 6 3/8 in) (An./Al./Prof.)

Peso:

CDE-205DAB: Aprox. 1,2 kg (2 lb 11 oz)

UTE-204DAB/ UTE-202DAB:

Aprox. 0,8 kg (1 lb 12 oz)

Contenido del paquete:

Unidad principal (1)

Micrófono (1) (solo CDE-205DAB/ UTE-
204DAB)

Piezas para la instalación y conexiones
(1 juego)

Su distribuidor puede no tener algunos de los accesorios mencionados anteriormente. Pida al distribuidor información detallada.

El diseño y las especificaciones están sujetos a cambios sin previo aviso.

PRUDENCIA

**CLASS 1
LASER PRODUCT**

(solo CDE-205DAB)

Derechos de autor

La marca y logotipos de Bluetooth® son marcas registradas propiedad de Bluetooth SIG, Inc., y cualquier uso de ellos por parte de Alpine Electronics, Inc. se hace con licencia.

Windows Media y el logotipo Windows son marcas comerciales o marcas registradas de Microsoft Corporation en Estados Unidos y/o en otros países.

Este producto está protegido por determinados derechos de propiedad intelectual de Microsoft Corporation. Usar o distribuir dicha tecnología fuera de este producto está prohibido sin una licencia de Microsoft o una subsidiaria de Microsoft autorizada.

Apple, iPhone, iPod, iPod nano, iPod touch y Siri son marcas registradas de Apple Inc., registradas en Estados Unidos y otros países.

Tecnología de codificación de audio MPEG Layer-3 y patentes con licencia de Fraunhofer IIS y Thomson.

Google, Google Play y Android son marcas comerciales de Google LLC.

libFLAC

Copyright (C) 2000-2009 Josh Coalson

Copyright (C) 2011-2013 Fundacion Xiph.org

La redistribución y el uso en formatos binario y de código fuente, con o sin modificaciones, están permitidos siempre que se cumplan las siguientes condiciones:

- Las redistribuciones de código fuente deben conservar la advertencia de derechos de autor anterior, esta lista de condiciones y el descargo siguiente.
- Las redistribuciones en formato binario deben reproducir la advertencia de derechos de autor anterior, esta lista de condiciones y el descargo siguiente en la documentación u otros materiales suministrados con la distribución.
- Ni el nombre de la Fundación Xiph.org ni los nombres de sus contribuyentes pueden utilizarse para aprobar o promocionar productos derivados de este software sin previo consentimiento por escrito.

ESTE SOFTWARE LO PROPORCIONAN LOS PROPIETARIOS DE COPYRIGHT Y LOS CONTRIBUYENTES "TAL CUAL" Y SE RECHAZA TODA GARANTÍA EXPLÍCITA O IMPLÍCITA, INCLUIDAS, ENTRE OTRAS, LAS GARANTÍAS IMPLÍCITAS DE COMERCIABILIDAD E IDONEIDAD PARA LOS FINES PARA LOS QUE SE ADQUIRIÓ. EN NINGÚN CASO EL AUTOR O SUS CONTRIBUYENTES SERÁN RESPONSABLES POR DAÑOS DIRECTOS, INDIRECTOS, INCIDENTALES, ESPECIALES, EJEMPLARES O RESULTANTES (INCLUIDOS, ENTRE OTROS, LOS CORRESPONDIENTES A LA OBTENCIÓN DE BIENES O SERVICIOS DE REEMPLAZO, LA PÉRDIDA DE USO, DATOS O GANANCIAS, O LA INTERRUPCIÓN DEL NEGOCIO), CUALQUIERA QUE FUERA EL MODO EN QUE SE PRODUJERON Y LA TEORÍA DE RESPONSABILIDAD QUE SE APLIQUE, YA SEA EN CONTRATO, RESPONSABILIDAD OBJETIVA O AGRAVIO (INCLUIDA LA NEGLIGENCIA U OTRO TIPO), QUE SURJAN DE ALGÚN MODO DEL USO DE ESTE SOFTWARE, INCLUSO SI HUBIEREN SIDO ADVERTIDOS DE LA POSIBILIDAD DE TALES DAÑOS.

Solución de problemas

La siguiente lista de comprobación le ayudará a solucionar los problemas que puede encontrar en la unidad.

Antes de pasar a la siguiente lista de comprobación, compruebe los procedimientos de conexión y funcionamiento. Para obtener más información acerca del uso del fusible y la extracción de la unidad del salpicadero, consulte "Conexión/Instalación" (página 35). Si no se soluciona el problema, póngase en contacto con su distribuidor Alpine autorizado para que le aconseje.

General

No se oye ningún sonido o el sonido es muy bajo.

- La posición del control del atenuador [FADER] no está configurada para un sistema de 2 altavoces.
- El volumen de la unidad o del dispositivo conectado es muy bajo.
 - Aumente el volumen de la unidad y del dispositivo conectado.

No se oye ningún pitido.

- Se ha conectado un amplificador de potencia y no está utilizando el amplificador integrado.

Se ha borrado el contenido de la memoria.

- El cable de alimentación o la batería se han desconectado o no están bien conectados.

Se han borrado las emisoras guardadas y la hora correcta.

El fusible se ha fundido.



Hace un ruido cuando se cambia la posición de contacto.

- Los cables no están bien conectados al conector de alimentación auxiliar del coche.

Durante la reproducción o recepción, se inicia el modo de demostración.

- Si no se realiza ninguna operación durante 5 minutos con [DEMO ON] configurado, se inicia el modo de demostración.
 - Establezca [DEMO OFF] (página 22).

La pantalla desaparece de la ventana de visualización/no aparece en la misma.

- El atenuador está ajustado en [DIMMER ON] (página 23).
- La pantalla desaparece si mantiene pulsado  (encendido/apagado).
 - Pulse  (encendido/apagado) en la unidad hasta que aparezca la pantalla.
- Los conectores están sucios (página 26).

La pantalla/iluminación parpadea.

- La fuente de alimentación no es suficiente.
 - Compruebe que la batería del coche suministra la energía suficiente a la unidad. (La potencia requerida es de 12 V CC).

Los botones de funcionamiento no funcionan.**El disco no se expulsa.**

- Pulse  y el botón numérico 6 durante más de 2 segundos para reiniciar la unidad. El contenido almacenado en la memoria se borra.
Por su seguridad, no reinicie la unidad mientras está conduciendo.

Recepción de radio**No se pueden recibir las emisoras.****El sonido se ve obstaculizado por ruidos.**

- La conexión no es correcta.
 - Compruebe la conexión de la antena del coche.
 - Si la antena automática no se extiende, compruebe la conexión del cable de control de la antena eléctrica.
- Consulte [NO SERV] (página 33) para obtener información cuando no se puede recibir la señal DAB.

No es posible realizar la sintonización predefinida.

- La señal de radiodifusión es demasiado débil.

RDS**SEEK comienza después de unos segundos de escucha.**

- La emisora no está en TP o tiene una señal débil.
 - Desactive la TA (página 14).



No hay información sobre el tráfico.

- Active la TA (página 14).
- La emisora no transmite ninguna información sobre el tráfico a pesar de estar en TP.
 - Sintonice otra emisora.

Visualizaciones de PTY [- - - - -].

- La emisora actual no es una emisora de RDS.
- No se han recibido los datos de RDS.
- La emisora no especifica el tipo de programa.

El nombre del servicio de programa parpadea.

- No hay frecuencia alternativa para la emisora actual.
 - Pulse   mientras el nombre del servicio de programa está parpadeando. [PI SEEK] aparece y la unidad comienza a buscar otra frecuencia con los mismos datos de PI (identificación de programas).

Reproducción de CD**El disco no se reproduce.**

- Disco defectuoso o sucio.
- El CD-R/CD-RW no es para grabar sonido (página 25).

Los archivos MP3/WMA/AAC no pueden reproducirse.

- El disco es incompatible con el formato y la versión MP3/WMA/AAC.

Los archivos MP3/WMA/WMA/AAC tardan más tiempo en reproducirse que otros.

- Los siguientes discos tardan más tiempo en iniciar la reproducción.
 - Un disco grabado con una estructura arborecente compleja.
 - Un disco grabado en multisesión.
 - Un disco al que se pueden agregar datos.

El sonido salta.

- Disco defectuoso o sucio.

Reproducción del dispositivo USB

No puede reproducir elementos a través de un concentrador USB.

- Esta unidad no puede reconocer dispositivos USB a través de un concentrador USB.

Un dispositivo USB tarda más tiempo en reproducirse.

- El dispositivo USB contiene archivos con una estructura arborescente compleja.

El sonido es intermitente.

- El sonido puede ser intermitente a una velocidad de bits alta.
- Los archivos DRM (Digital Rights Management) pueden no reproducirse en algunos casos.

No se puede reproducir el archivo de sonido.

- Los dispositivos USB formateados con sistemas de archivo distintos a FAT16 o FAT32 no son compatibles.*

* Esta unidad es compatible con FAT16 y FAT32 pero puede que algunos dispositivos USB no sean compatibles con todos estos FAT. Para obtener información detallada, consulte el manual de instrucciones de los dispositivos USB o póngase en contacto con el fabricante.

Las operaciones para omitir un álbum, elementos (modo omitir) y buscar una pista por nombre no pueden realizarse.

- Estas operaciones no pueden llevarse a cabo cuando se conecta un dispositivo USB en modo Android o iPod.
 - Ajuste [USB MODE] a [MSC/MTP] (página 22).
 - Retire el iPod.
- El modo USB del dispositivo no está ajustado en el modo adecuado.
 - Asegúrese de que el modo USB del dispositivo está ajustado en el modo MSC/MT.

El sonido no puede emitirse durante la reproducción en modo Android.

- Mientras la unidad está en modo Android, el sonido solo se emite desde el smartphone Android.
 - Compruebe el estado de la aplicación de reproducción de audio en el smartphone Android.
 - La reproducción puede no funcionar correctamente según el smartphone Android.

Función BLUETOOTH

El dispositivo de conexión no puede detectar esta unidad.

- Antes de realizar la vinculación, ajuste esta unidad en modo de espera de vinculación.
- Esta unidad no puede detectarse desde otro dispositivo mientras está conectada a dos dispositivos BLUETOOTH.
 - Desconecte la conexión y busque esta unidad desde otro dispositivo.
- Cuando se haya realizado la vinculación del dispositivo, active la salida de señal BLUETOOTH (página 11).

La conexión no es posible.

- La conexión se controla desde una parte (esta unidad o el dispositivo BLUETOOTH) pero no desde ambas.
 - Conéctese a esta unidad desde un dispositivo BLUETOOTH o viceversa.

El nombre del dispositivo detectado no aparece.

- En función del estado del otro dispositivo puede que no sea posible obtener el nombre.

No se emite ningún tono.

- Ajuste el volumen girando el dial de control mientras recibe una llamada.
- En función del dispositivo de conexión puede que el tono no se envíe correctamente.
 - Establezca [RINGTONE] en [1] (página 24).
- Los altavoces delanteros no están conectados a la unidad.
 - Conecte los altavoces delanteros a la unidad. El tono solo se emite desde los altavoces delanteros.

La voz del interlocutor no puede escucharse.

- Los altavoces delanteros no están conectados a la unidad.
 - Conecte los altavoces delanteros a la unidad. La voz del interlocutor solo se emite desde los altavoces delanteros.

El interlocutor dice que el volumen es demasiado bajo o alto.

- Ajuste el volumen en consecuencia utilizando el ajuste de la ganancia de micrófono (página 19).

Se produce eco o ruido en las conversaciones telefónicas.

- Baje el volumen.
- Ajuste el modo EC/NC a [BTP EC/NC 1] o [BTP EC/NC 2] (página 19).
- Si es el ruido ambiental el que está alto, y no el sonido de la llamada telefónica, intente reducir ese ruido.
P. ej.: Si una ventana está abierta y llega ruido fuerte de una carretera, etc., cierre la ventana. Si un aire acondicionado está alto, baje la potencia.

El teléfono no está conectado.

- Cuando se reproduce el audio BLUETOOTH, el teléfono no se conecta aunque pulse .
 - Conéctese desde el teléfono.

La calidad del sonido del teléfono es deficiente.

- La calidad de sonido del teléfono depende de las condiciones de recepción del teléfono móvil.
 - Mueva el coche a un lugar donde la señal del teléfono móvil sea mejor si la recepción es deficiente.

El volumen del dispositivo de audio conectado es bajo (o alto).

- El nivel de volumen variará en función del dispositivo de audio.
 - Ajuste el volumen del dispositivo de audio conectado o de esta unidad (página 23).

El sonido salta durante la reproducción de un dispositivo de audio BLUETOOTH.

- Reduzca la distancia entre la unidad y el dispositivo de audio BLUETOOTH.
- Si el dispositivo de audio BLUETOOTH se almacena en una caja que interrumpe la señal, saque el dispositivo de audio de la caja durante el uso.
- Varios dispositivos BLUETOOTH u otros dispositivos que emiten ondas de radio están en uso en un lugar cercano.
 - Apague los otros dispositivos.
 - Aumente la distancia desde los otros dispositivos.
- El sonido de reproducción se detiene momentáneamente cuando se está llevando a cabo la conexión entre esta unidad y el teléfono móvil. No se trata de un mal funcionamiento.

El dispositivo de audio BLUETOOTH conectado no puede controlarse.

- Compruebe que el dispositivo de audio BLUETOOTH conectado es compatible con AVRCP.

Algunas funciones no funcionan.

- Compruebe si el dispositivo que se va a conectar es compatible con las funciones en cuestión.

Se responde a una llamada de forma involuntaria.

- El teléfono que se va a conectar está configurado para responder de forma automática a una llamada.

Fallo al vincular debido a que se ha agotado el tiempo de espera.

- En función del dispositivo que se va a conectar, el límite de tiempo de vinculación puede ser corto.
 - Intente completar la vinculación en el tiempo establecido.

No se puede utilizar la función BLUETOOTH.

- Pulse  (encendido/apagado) durante más de 2 segundos para apagar la unidad y, a continuación, vuelva a encenderla.

No se emite ningún sonido desde los altavoces del coche durante una llamada con manos libres.

- Si el sonido se emite desde el teléfono móvil, configure el teléfono móvil para que emita el sonido desde los altavoces del coche.

Siri Eyes Free no se activa.

- Realice el registro de manos libres para un iPhone que sea compatible con Siri Eyes Free.
- Active la función Siri en el iPhone.
- Cancele la conexión BLUETOOTH con el iPhone y la unidad y vuelva a conectar.

Mensajes

Los siguientes mensajes pueden aparecer durante el funcionamiento.

Si estas soluciones no ayudan a mejorar la situación, consulte a su distribuidor Alpine más cercano.

Si lleva la unidad a reparar por problemas de reproducción del CD, lleve el disco que se estaba utilizando en el momento en el que se inició el problema.

CD ERROR: No se puede reproducir el disco. El disco se expulsará automáticamente.

→ Limpie o inserte el disco correctamente, o asegúrese de que el disco no está en blanco o defectuoso.

CD NO MUSIC: No hay ningún archivo reproducible. El disco se expulsará automáticamente.

→ Introduzca un disco que contenga archivos reproducibles (página 27).

CD PUSH EJT: El disco no se ha podido expulsar correctamente.

→ Mantenga pulsado  (expulsar).

HUB NO SUPRT: Los concentradores USB no son compatibles.

INVALID

→ La operación seleccionada podría no ser válida.
→ [USB MODE] no puede cambiarse durante la reproducción del iPod.

IPD STOP: La reproducción de iPod ha terminado.

→ Ponga en marcha el iPod/iPhone para iniciar la reproducción.

NO AF: No hay frecuencias alternativas.

→ Pulse  mientras el nombre del servicio de programa está parpadeando. La unidad comienza a buscar otra frecuencia con los mismos datos de PI (identificación de programas) (aparece [PI SEEK]).

NO DATA

→ No hay servicio DAB para el tipo de programa seleccionado.
– Pulse  (volver).

NO INFO (no hay información)

→ No hay información de etiqueta para el servicio DAB actual.

NO SERV (no hay servicio)

La señal DAB no se puede recibir.

→ Lleve a cabo una búsqueda automática (página 13).

→ Compruebe la conexión de la antena DAB.

→ Compruebe que [DAB ANT-PWR] está ajustada en [ON] (página 22).

NO TP: No hay programas de tráfico.

→ La unidad seguirá buscando emisoras TP disponibles.

NOT SUPPORT - ANDROID MODE

→ Hay conectado un dispositivo USB no compatible con AOA (Android Open Accessory) 2.0 a la unidad mientras [USB MODE] está ajustado en [ANDROID].
– Ajuste [USB MODE] a [MSC/MTP] (página 22).

OVERLOAD: El dispositivo USB está sobrecargado.

→ Desconecte el dispositivo USB y, a continuación, pulse SOURCE  para seleccionar otra fuente.

→ El dispositivo USB tiene un fallo o se ha conectado un dispositivo no compatible.

READ: Leyendo información.

→ Espere hasta que se complete la lectura y se inicie la reproducción de forma automática. Esto puede tardar cierto tiempo en función de la organización de archivos.

RECEIVING

→ Se selecciona la banda DAB y la unidad está esperando a recibir un servicio.

USB ERROR: No se puede reproducir el dispositivo USB.

→ Vuelva a conectar el dispositivo USB.

USB NO DEV: El dispositivo USB no está conectado o no se reconoce.

→ Asegúrese de que el dispositivo USB o el cable USB están bien conectados.

USB NO MUSIC: No hay ningún archivo reproducible.

→ Conecte un dispositivo USB que contenga archivos reproducibles (página 27).

USB NO SUPRT: El dispositivo USB no es compatible.

→ Para obtener más información acerca de la compatibilidad de su dispositivo USB, consulte a su distribuidor Alpine más cercano.

L.L.L.L. o ׀ ׀ ׀ ׀: Se ha alcanzado el principio o el final del disco.

_ (guión bajo): No se puede mostrar el carácter.

Para la función BLUETOOTH:

BTA NO DEV: El dispositivo BLUETOOTH no está conectado o no se reconoce.

→ Asegúrese de que el dispositivo BLUETOOTH está bien conectado, o de que la conexión BLUETOOTH se ha establecido con el dispositivo BLUETOOTH.

ERROR: No se ha podido llevar a cabo la operación seleccionada.

→ Espere un tiempo y vuelva a intentarlo.

UNKNOWN: No se puede mostrar un nombre o un número de teléfono.

WITHHELD: El número de teléfono está oculto por la persona que llama.

Conexión/Instalación

Avisos

- **Conecte todos los cables de masa (tierra) a un punto de masa (puesta a tierra) común.**
- No deje que los cables se enganchen en tornillos o se enreden en las piezas móviles (p. ej., el riel del asiento).
- Apague el coche para evitar cortocircuitos antes de realizar las conexiones.
- Conecte el cable de alimentación **6** a la unidad y los altavoces antes de conectarlo al conector de alimentación auxiliar.
- Por seguridad, asegúrese de aislar cualquier cable suelto que esté sin conectar con cinta aislante eléctrica.

Precauciones

- Seleccione la ubicación de la instalación cuidadosamente para que la unidad no interfiera con las operaciones de conducción normales.
- No instale la unidad en zonas expuestas a polvo, suciedad, vibración excesiva o altas temperaturas, como bajo la luz solar directa o cerca de conductos de aire caliente.
- Utilice solo el hardware de montaje suministrado para una instalación segura.

Nota sobre el cable de alimentación (amarillo)

Cuando conecte esta unidad junto con otros componentes estéreo, el amperaje del circuito del coche al que está conectada la unidad debe ser superior a la suma del amperaje de cada fusible del componente.

Ajuste del ángulo de montaje

Ajuste el ángulo de montaje a menos de 30°.

Lista de piezas para la instalación

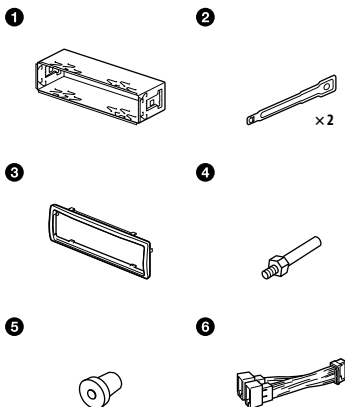

Para CDE-205DAB/UTE-204DAB



- Esta lista de piezas no incluye todo el contenido del paquete.
- El soporte **1** y el marco de protección **3** se fijan a la unidad antes de su envío. Antes de montar la unidad, utilice las llaves de desbloqueo **2** para extraer el soporte **1** de la unidad. Para obtener más información, consulte "Extracción del marco de protección y del soporte" (página 40).
- Guarde las llaves de desbloqueo **2** para su posterior uso, ya que también serán necesarias para extraer la unidad del coche.

Conexión

■ CDE-205DAB/ UTE-204DAB

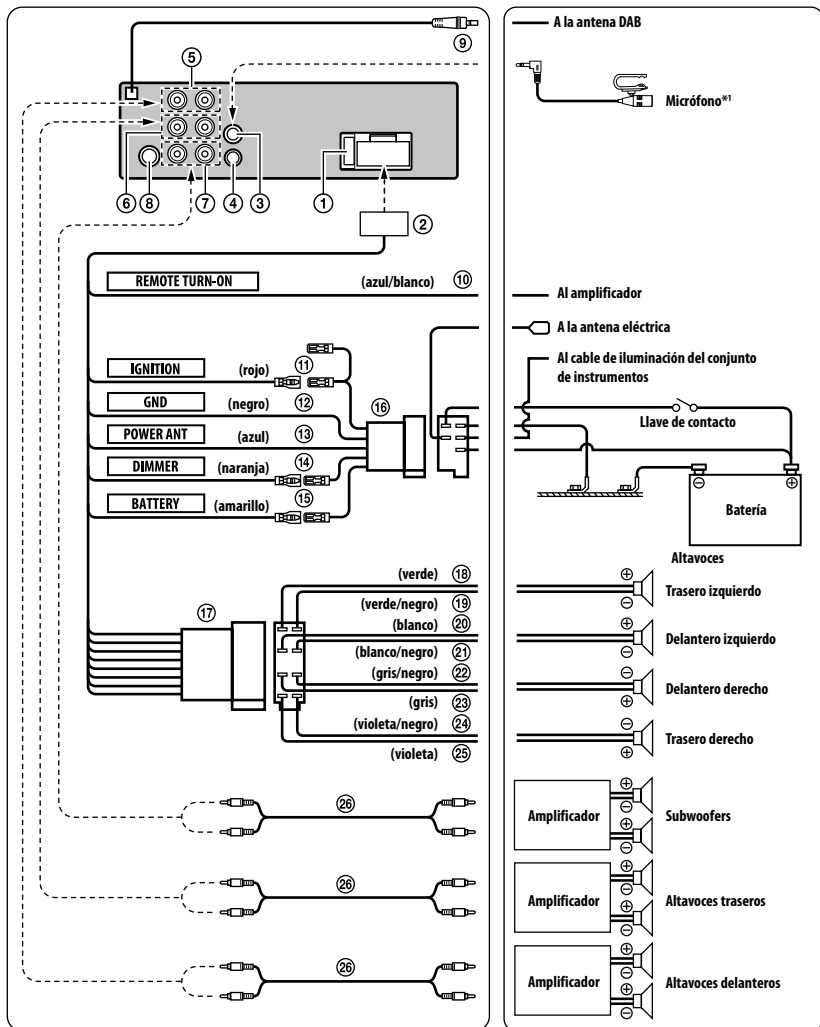

*1 Tanto si se utiliza como si no, pase el cable de entrada del micrófono de forma que no interfiera con las operaciones de conducción. Fije el cable con una abrazadera, etc., si está instalado alrededor de los pies. Para obtener más información acerca de la instalación del micrófono, consulte "Instalación del micrófono (solo CDE-205DAB/ UTE-204DAB)" (página 39).

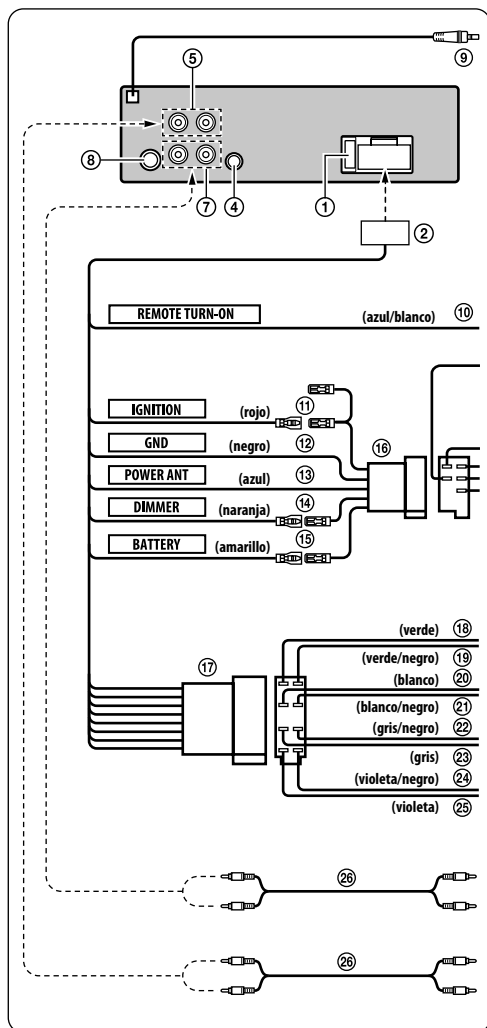

— A la antena DAB

— Al amplificador

— A la antena eléctrica

Al cable de iluminación del conjunto de instrumentos

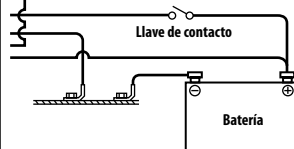

Altavoces

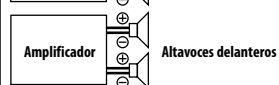
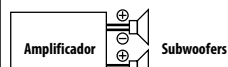

① Soporte del fusible (10 A)

Sustitución de fusibles:

Cuando sustituya el fusible, asegúrese de utilizar otro con el mismo amperaje que el especificado en el fusible original. Si el fusible se funde, compruebe la conexión de alimentación y sustituya el fusible. Si el fusible vuelve a fundirse después de la sustitución, puede que exista un mal funcionamiento interno. En ese caso, consulte a su distribuidor Alpine más cercano.

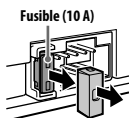

② Conector de alimentación

③ Conector de entrada MIC

(solo CDE-205DAB/ UTE-204DAB)

Al micrófono.

④ Conector de la interfaz de control del mando a distancia del volante

A la caja de la interfaz de control del mando a distancia del volante. Para obtener más detalles consulte con su proveedor de Alpine.

⑤ Conectores RCA delanteros de salida

ROJO (derecha) y BLANCO (izquierda).

⑥ Conectores RCA traseros de salida (solo CDE-205DAB/ UTE-204DAB)

ROJO (derecha) y BLANCO (izquierda).

⑦ Conectores RCA de salida del subwoofer

⑧ Receptáculo de la antena

⑨ Conector de la antena DAB

A la antena DAB (se vende por separado).

⑩ Cable de encendido remoto (Azul/Blanco)

Conecte este cable al cable de encendido remoto del amplificador o del procesador de señales.

⑪ Cable de potencia conmutada (Contacto) (Rojo)

Conecte este cable a un terminal abierto de la caja de fusibles del vehículo o a otra fuente de alimentación no utilizada que genere una potencia de (+) 12 V solo cuando el contacto esté encendido o en posición auxiliar.

⑫ Cable de tierra (Negro)

Conecte este cable a una buena toma de tierra del chasis del vehículo. Asegúrese de realizar la conexión solo en el metal y de que quede perfectamente sujeto utilizando el tornillo de chapa de metal incorporado.

⑬ Cable de antena eléctrica (Azul)

Si es necesario, conecte este cable al terminal +B de la antena eléctrica.

- Este cable solo se debe utilizar para controlar la antena del vehículo. No lo utilice para encender un amplificador o un procesador de señales, etc.

⑭ Cable de atenuación (Naranja)

Este cable puede conectarse al cable de iluminación del conjunto de instrumentos.

- De esta forma se permitirá que el control de atenuación del automóvil atenúe la luz de fondo de la unidad.

⑮ Cable de la batería (Amarillo)

Conecte este cable al borne positivo (+) de la batería del vehículo.

⑯ Conector ISO de alimentación eléctrica

⑰ Conector ISO (Salida del altavoz)

⑱ Cable de salida del altavoz trasero izquierdo (+) (Verde)

⑲ Cable de salida del altavoz trasero izquierdo (-) (Verde/Negro)

⑳ Cable de salida del altavoz delantero izquierdo (+) (Blanco)

㉑ Cable de salida del altavoz delantero izquierdo (-) (Blanco/Negro)

㉒ Cable de salida del altavoz delantero derecho (-) (Gris/Negro)

㉓ Cable de salida del altavoz delantero derecho (+) (Gris)

㉔ Cable de salida del altavoz trasero derecho (-) (Violeta/Negro)

㉕ Cable de salida del altavoz trasero derecho (+) (Violeta)

㉖ Prolongador eléctrico RCA (vendido por separado)

Para evitar ruidos externos en el sistema de audio.

- Ubique la unidad y guíe los cables a una distancia mínima de 10 cm del arnés del coche.
- Mantenga los cables de alimentación de la batería lo más lejos posible de los demás cables.
- Conecte el cable de tierra de forma segura a un punto metálico limpio (elimine posibles restos de pintura, suciedad o grasa si es necesario) del bastidor del coche.
- Si añade un supresor de ruido opcional, conéctelo lo más lejos posible de la unidad. Su proveedor Alpine ofrece distintos supresores de ruido; póngase en contacto con él para obtener más información.
- Su proveedor Alpine conoce mejor las medidas de prevención de ruido; consúltele para obtener más información.

Instalación del micrófono (solo CDE-205DAB/ UTE-204DAB)

Para capturar la voz durante la llamada con manos libres es necesario instalar un micrófono 7.

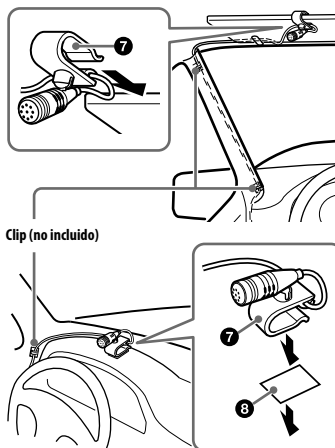

Avisos

- Es extremadamente peligroso que el cable se enrolle alrededor de la columna de dirección o la palanca de cambios. Asegúrese de evitar que dicho cable y otras piezas interfieran con las operaciones de conducción.
- Si su coche cuenta con airbags o cualquier otro equipo de amortiguación, póngase en contacto con el establecimiento en el que compró esta unidad, o con el concesionario del vehículo, antes de la instalación.

Notas

Antes de pegar la cinta de doble cara 8, limpie la superficie del salpicadero con un paño seco.

Instalación

Extracción del marco de protección y del soporte

Antes de instalar la unidad, extraiga el marco de protección ③ y el soporte ① de la unidad.

- 1 Pellizque ambos bordes del marco de protección ③ y, a continuación, tire de él hacia fuera.

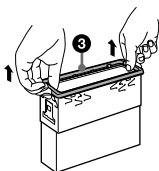

- 2 Inserte las dos llaves de desbloqueo ② hasta que hagan clic y empuje el soporte ① hacia abajo. A continuación, tire de la unidad hacia arriba para separarla.

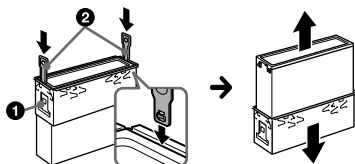

Coloque el gancho hacia dentro.

Montaje de la unidad en el salpicadero

Antes de la instalación, asegúrese de que los fiadores situados a ambos lados del soporte ① estén doblados hacia dentro 2 mm ($\frac{3}{32}$ in).

- 1 Coloque el soporte ① dentro del salpicadero y, a continuación, doble los ganchos hacia fuera para ajustarlo con firmeza.

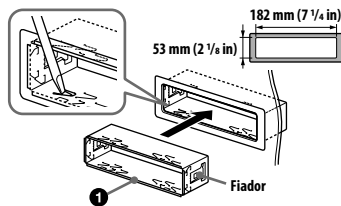

- 2 Monte la unidad en el soporte ① y, a continuación, acople el marco de protección ③.

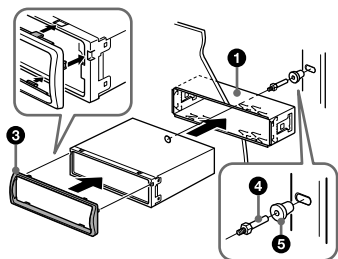

Notas

- Si los fiadores están rectos o doblados hacia fuera, la unidad no se podrá instalar firmemente y podría saltar.
- Asegúrese de que los 4 fiadores del marco de protección ③ están bien enganchados en las ranuras de la unidad.

Extracción y fijación del panel frontal

Para obtener más información, consulte "Extracción del panel frontal" (página 9).

Reinicio de la unidad

Para obtener más información, consulte "Reinicio de la unidad" (página 9).





English

Hereby, Alpine Electronics (Europe) declares that the radio equipment type CDE-205DAB, UTE-204DAB, UTE-202DAB is in compliance with Directive 2014/53/EU. The full text of the EU declaration of conformity is available at the following internet address:
<http://www.alpine.com/e/research/doc/>

български [Bulgarian]

С настоящото Alpine Electronics (Europe) декларира, че този тип радиосъоръжение CDE-205DAB, UTE-204DAB, UTE-202DAB е в съответствие с Директива 2014/53/ЕС. Цялостният текст на ЕС декларацията за съответствие може да се намери на следния интернет адрес:
<http://www.alpine.com/e/research/doc/>

Cesky [Czech]

Tímto Alpine Electronics (Europe) prohlašuje, že typ rádiového zařízení CDE-205DAB, UTE-204DAB, UTE-202DAB je v souladu se směrnicí 2014/53/EU. Úplné znění EU prohlášení o shodě je k dispozici na této internetové adrese:
<http://www.alpine.com/e/research/doc/>

Deutsch [German]

Hiermit erklärt Alpine Electronics (Europe), dass der Funkanlagentyp CDE-205DAB, UTE-204DAB, UTE-202DAB der Richtlinie 2014/53/EU entspricht. Der vollständige Text der EU-Konformitätserklärung ist unter der folgenden Internetadresse verfügbar:
<http://www.alpine.com/e/research/doc/>

Dansk [Danish]

Hermed erklærer Alpine Electronics (Europe), at radio-udstyrstypen CDE-205DAB, UTE-204DAB, UTE-202DAB er i overensstemmelse med direktiv 2014/53/EU. EU-overensstemmelseserklæringens fulde tekst kan findes på følgende internetadresse:
<http://www.alpine.com/e/research/doc/>

Eesti [Estonian]

Käesolevaga deklareerib Alpine Electronics (Europe), et käesolev raadioseadme tüüp CDE-205DAB, UTE-204DAB, UTE-202DAB vastab direktiivi 2014/53/EL nõuetele. ELi vastavusdeklaratsiooni täielik tekst on kättesaadav järgmisel internetiaadressil:
<http://www.alpine.com/e/research/doc/>

Espanol [Spanish]

Por la presente, Alpine Electronics (Europe) declara que el tipo de equipo radioeléctrico CDE-205DAB, UTE-204DAB, UTE-202DAB es conforme con la Directiva 2014/53/UE. El texto completo de la declaración UE de conformidad está disponible en la dirección Internet siguiente:
<http://www.alpine.com/e/research/doc/>

Suomi [Finnish]

Alpine Electronics (Europe) vakuuttaa, että radiolaitetyyppi CDE-205DAB, UTE-204DAB, UTE-202DAB on direktiivin 2014/53/EU mukainen. EU-vaatimustenmukaisuusvakuutuksen täysimittainen teksti on saatavilla seuraavassa internetosoitteessa:
<http://www.alpine.com/e/research/doc/>

Français [French]

Le soussigné, Alpine Electronics (Europe), déclare que l'équipement radioélectrique de type CDE-205DAB, UTE-204DAB, UTE-202DAB est conforme à la directive 2014/53/UE. Le texte complet de la déclaration UE de conformité est disponible à l'adresse internet suivante :
<http://www.alpine.com/e/research/doc/>

ελληνικά [Greek]

Με την παρούσα ο/η Alpine Electronics (Europe), δηλώνει ότι ο ραδιοεξοπλισμός CDE-205DAB, UTE-204DAB, UTE-202DAB πληροί την οδηγία 2014/53/ΕΕ. Το πλήρες κείμενο της δήλωσης συμμόρφωσης ΕΕ διατίθεται στην ακόλουθη ιστοσελίδα στο διαδίκτυο:
<http://www.alpine.com/e/research/doc/>

Hrvatski [Croatian]

Alpine Electronics (Europe) ovime izjavljuje da je radijska oprema tipa CDE-205DAB, UTE-204DAB, UTE-202DAB u skladu s Direktivom 2014/53/EU. Cjeloviti tekst EU izjave o sukladnosti dostupan je na sljedećoj internetskoj adresi:
<http://www.alpine.com/e/research/doc/>

Magyar [Hungarian]

Alpine Electronics (Europe) igazolja, hogy a CDE-205DAB, UTE-204DAB, UTE-202DAB típusú rádióberendezés megfelel a 2014/53/EU irányelvnek. Az EU-megfelelőségi nyilatkozat teljes szövege elérhető a következő internetes címen:
<http://www.alpine.com/e/research/doc/>

Italiano [Italian]

Il fabbricante, Alpine Electronics (Europe), dichiara che il tipo di apparecchiatura radio CDE-205DAB, UTE-204DAB, UTE-202DAB è conforme alla direttiva 2014/53/UE. Il testo completo della dichiarazione di conformità UE è disponibile al seguente indirizzo Internet:
<http://www.alpine.com/e/research/doc/>

Lietuvuiv [Lithuanian]

Aš, Alpine Electronics (Europe), patvirtinu, kad radijo įrenginių tipas CDE-205DAB, UTE-204DAB, UTE-202DAB atitinka Direktyvą 2014/53/ES. Visas ES atitikties deklaracijos tekstas prieinamas šiuo interneto adresu:
<http://www.alpine.com/e/research/doc/>

Latviski [Latvian]

Ar šo Alpine Electronics (Europe) deklarē, ka radioiekārta CDE-205DAB, UTE-204DAB, UTE-202DAB atbilst Direktīvai 2014/53/ES.

Pilns ES atbilstības deklarācijas teksts ir pieejams šādā interneta vietnē: <http://www.alpine.com/e/research/doc/>

Malti [Maltese]

B'dan, Alpine Electronics (Europe), niddikjara li dan it-tip ta' tagħmir tar-radju CDE-205DAB, UTE-204DAB, UTE-202DAB huwa konformi mad-Direttiva 2014/53/UE. It-test kollu tad-dikjarazzjoni ta' konformità tal-UE huwa disponibbli f'dan l-indirizz tal-Internet li ġej: <http://www.alpine.com/e/research/doc/>

Dutch [Netherlands]

Hierbij verklaar ik, Alpine Electronics (Europe), dat het type radioapparaat CDE-205DAB, UTE-204DAB, UTE-202DAB conform is met Richtlijn 2014/53/EU. De volledige tekst van de EU-conformiteitsverklaring kan worden geraadpleegd op het volgende internetadres: <http://www.alpine.com/e/research/doc/>

Polski [Polish]

Alpine Electronics (Europe) niniejszym oświadczam, że typ urządzenia radiowego CDE-205DAB, UTE-204DAB, UTE-202DAB jest zgodny z dyrektywą 2014/53/UE. Pełny tekst deklaracji zgodności UE jest dostępny pod następującym adresem internetowym: <http://www.alpine.com/e/research/doc/>

Portuguese [Portuguese]

O(a) abaixo assinado(a) Alpine Electronics (Europe) declara que o presente tipo de equipamento de rádio CDE-205DAB, UTE-204DAB, UTE-202DAB está em conformidade com a Diretiva 2014/53/UE. O texto integral da declaração de conformidade está disponível no seguinte endereço de Internet: <http://www.alpine.com/e/research/doc/>

Românesc [Romanian]

Prin prezenta, Alpine Electronics (Europe) declară că tipul de echipamente radio CDE-205DAB, UTE-204DAB, UTE-202DAB este în conformitate cu Directiva 2014/53/UE. Textul integral al declarației UE de conformitate este disponibil la următoarea adresă internet: <http://www.alpine.com/e/research/doc/>

Swenska [Swedish]

Härmed försäkrar Alpine Electronics (Europe) att denna typ av radioutrustning CDE-205DAB, UTE-204DAB, UTE-202DAB överensstämmer med direktiv 2014/53/EU. Den fullständiga texten till EU-försäkran om överensstämmelse finns på följande webbadress: <http://www.alpine.com/e/research/doc/>

Slovensko [Slovenian]

Alpine Electronics (Europe) potrjuje, da je tip radijske opreme CDE-205DAB, UTE-204DAB, UTE-202DAB skladen z Direktivo 2014/53/EU.

Celotno besedilo izjave EU o skladnosti je na voljo na naslednjem spletnem naslovu: <http://www.alpine.com/e/research/doc/>

Slovensky [Slovak]

Alpine Electronics (Europe) týmto vyhlasuje, že rádiové zariadenie typu CDE-205DAB, UTE-204DAB, UTE-202DAB je v súlade so smernico 2014/53/EÚ.

Úplné EÚ vyhlásenie o zhode je k dispozícii na tejto internetovej adrese: <http://www.alpine.com/e/research/doc/>

Norsk [Norwegian]

Herved erklærer Alpine Electronics (Europe) at radiomodellene CDE-205DAB, UTE-204DAB, UTE-202DAB overholder direktiv 2014/53 / EU.

Utfyllende dokument til EU-samsvarserklæringen er tilgjengelig på følgende internetadresse: <http://www.alpine.com/e/research/doc/>

Íslenska [Icelandic]

Hér með staðfestir Alpine Electronics (Evrópa) að útvörpi með eftirfarandi tegundarheitum CDE-205DAB, UTE-204DAB, UTE-202DABeru í samræmi við Tilskipun 2014/53/EU.

Texti EU yrðisíngarinnar um samræmi er tiltækur á eftirfarandi vefrslóð: <http://www.alpine.com/e/research/doc/>



(CDE-205DAB/UTE-204DAB)

(CDE-205DAB)

ALPINE ELECTRONICS MARKETING, INC.

1-7, Yukigaya-Otsukamachi, Ota-ku,
Tokyo 145-0067, JAPAN
Phone: 03-5499-4531

ALPINE ELECTRONICS OF AMERICA, INC.

19145 Gramercy Place, Torrance,
California 90501, U.S.A.
Phone 1-800-ALPINE-1 (1-800-257-4631)

ALPINE ELECTRONICS OF AUSTRALIA PTY. LTD.

161-165 Princes Highway, Hallam
Victoria 3803, Australia
Phone 03-8787-1200

ALPINE ELECTRONICS GmbH

Wilhelm-Wagenfeld-Str. 1-3,
80807 München, Germany
Phone 089-32 42 640

ALPINE ELECTRONICS OF U.K. LTD.

Alpine House
Fletchamstead Highway, Coventry CV4 9TW, U.K.
www.alpine.co.uk

ALPINE ELECTRONICS France S.A.R.L.

184 allée des Erables
CS 52016 - Villepinte
95 945 Roissy CDG cedex
FRANCE
Phone : + 33(0)1 48 63 89 89

ALPINE ITALIA S.p.A.

Viale Cristoforo Colombo, 8
20090 Trezzano sul Naviglio MI, Italy
Phone +39 02 484781

ALPINE ELECTRONICS DE ESPAÑA, S.A.

Portal de Gamarra 36, Pabellón, 32
01013 Vitoria (Alava)-APDO 133, Spain
Phone 945-283588